

Gebrauchsanleitung

Elektrische Zahnbürste & Munddusche

DE Gebrauchsanleitung
ab Seite 4

GB Instruction Manual
from page 15

FR Mode d'emploi
de la page 26

NL Gebruiksaanwijzing
vanaf pagina 38

IT Istruzioni per l'uso
da pag 50

ES Instrucciones de uso
a partir de la página 62

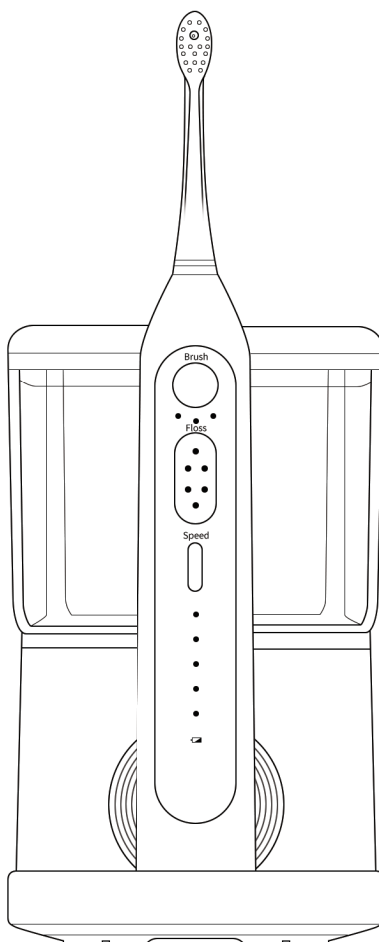

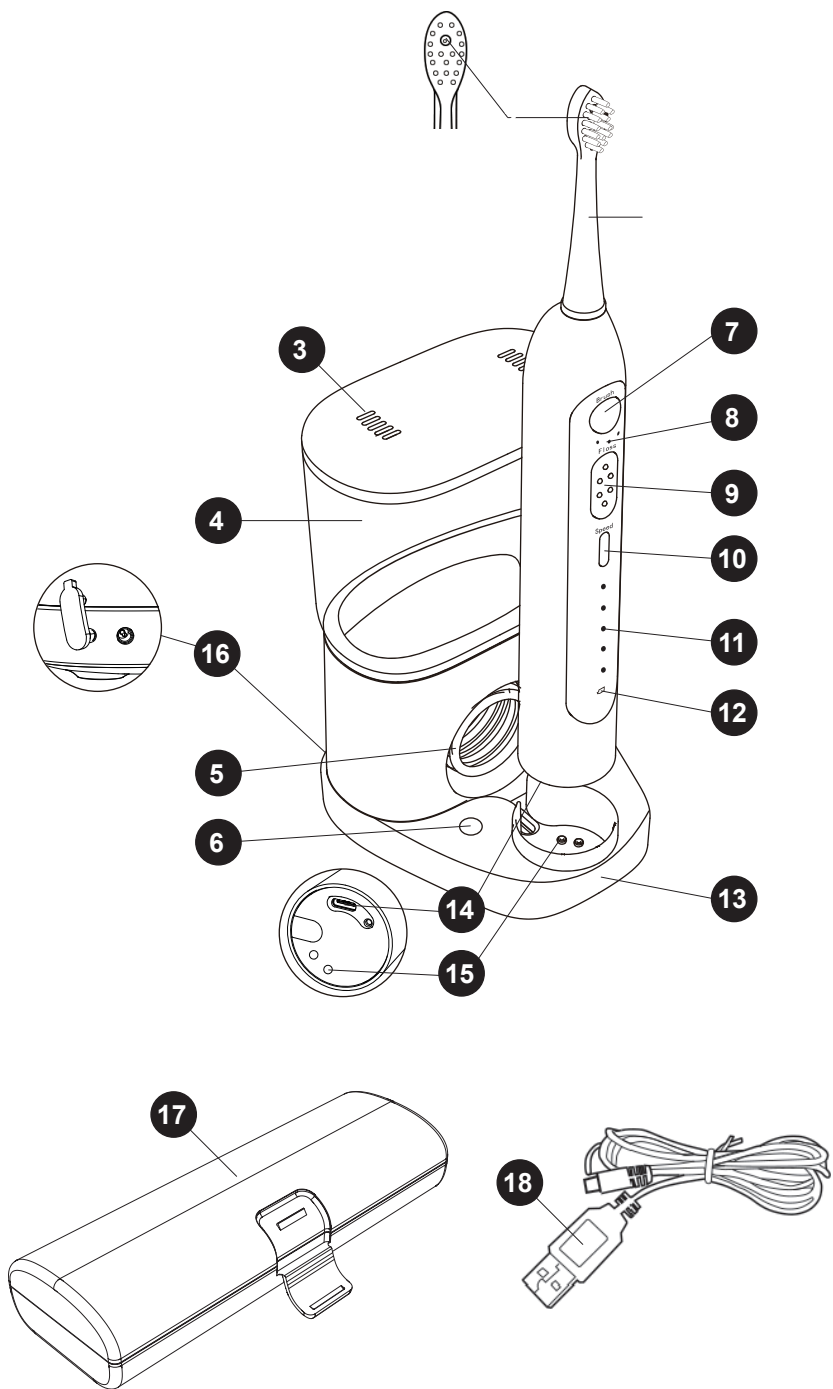

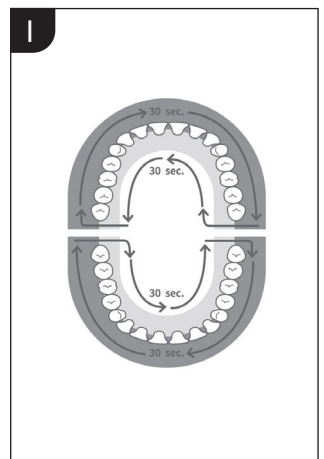
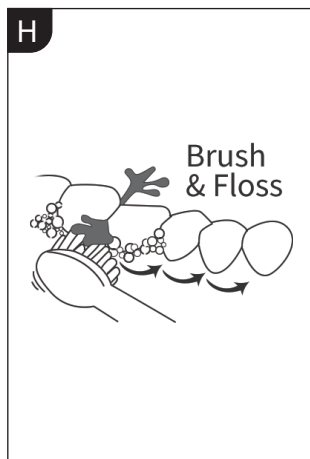
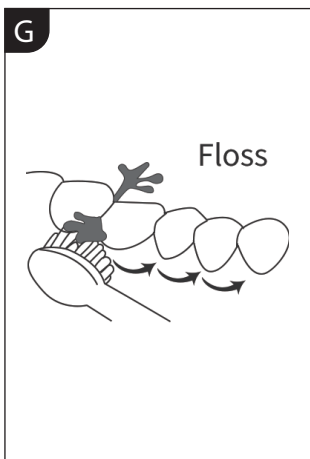
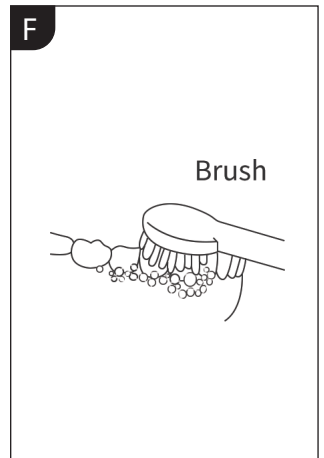
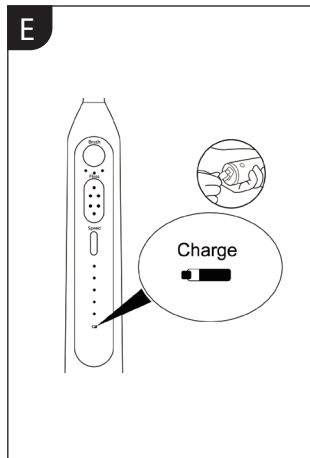
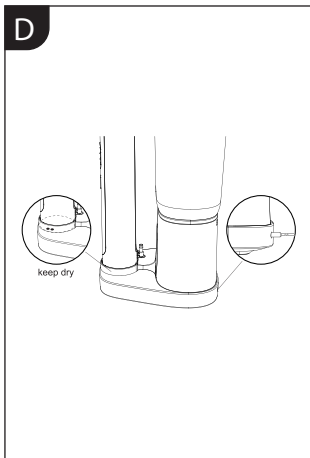
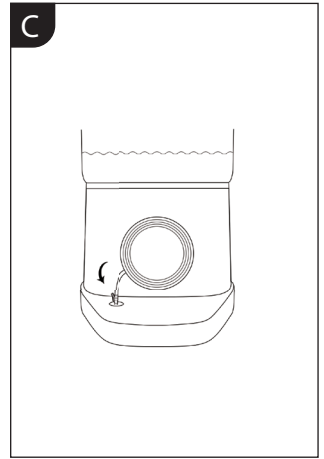
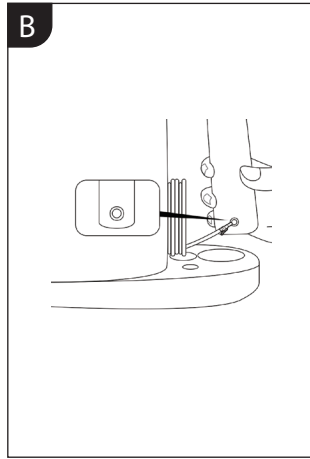
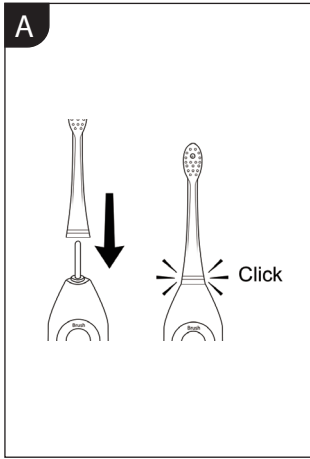

Inhalt

Produktkomponenten	4
Allgemeines	5
Zeichenerklärung	5
Sicherheit	5
Bestimmungsgemäßer Gebrauch	5
Sicherheits- und Warnhinweise	5
Anwendung des Zubehörs	8
Vor dem ersten Gebrauch	9
Akku laden	9
Akkuanzeige	10
Wassertank befüllen	10
Munddusche	10
Anwendung	10
Zähneputzen	10
Munddusche	11
Zähneputzen + Munddusche gleichzeitig	11
Verwenden des Zungenreinigers	11
30-Sekunden-Pause	11
2-Minuten-Timer	11
Verwenden des Gerätes auf Reisen	12
Reinigung und Aufbewahrung	12
Fehlerbehebung	13
Entsorgung	13
Technische Daten	14
Genius Kundenservice	14

Produktkomponenten

- 1 Bürstenkopf
- 2 Düse Munddusche
- 3 Aufbewahrungsbox
- 4 Wassertank
- 5 Wasserschlauch
- 6 Wasserschlauch Halterung
- 7 Zahnbürste An/Aus Taste
- 8 Zahnbürste Modi-Anzeige
- 9 Munddusche An/Aus Taste
- 10 Munddusche Wasserdruck-Taste
- 11 Munddusche Wasserdruck-Anzeige
- 12 Ladeanzeige
- 13 Ladestation
- 14 USB-C Ladebuchse
- 15 Ladekontakte
- 16 Ladeanschluss
- 17 Reise-Etui
- 18 USB-C Ladekabel

LESEN SIE VOR DER BENUTZUNG DIESES GERÄTES ZUNÄCHST ALLE ANWEISUNGEN UND SICHERHEITS-HINWEISE IN DIESER GEBRAUCHSANLEITUNG.

BEWAHREN SIE DIESE GEBRAUCHSANLEITUNG FÜR SPÄTERES NACHSCHLAGEN AUF. GEBEN SIE DAS GERÄT NUR ZUSAMMEN MIT DER GEBRAUCHSANLEITUNG AN DRITTE WEITER.

BEI DER VERWENDUNG VON ELEKTROGERÄTEN MÜSSEN STETS GRUNDLEGENDE VORSICHTSMASSNAHMEN BEACHTET WERDEN, EINSCHLIESSLICH DER FOLGENDEN:

Diese Gebrauchsanleitung gilt für Genius Dental. Die Abbildungen in dieser Gebrauchsanleitung sind zur schematischen Darstellung der korrekten Anwendung gedacht. Sie können im Detail vom Originalprodukt abweichen.

In dieser Gebrauchsanleitung werden alle erhältlichen Zubehörteile des Gerätes berücksichtigt. Den Lieferumfang des von Ihnen erworbenen Sets können Sie der Verpackung oder dem separaten Einleger entnehmen. In Ihrem Set nicht enthaltene Teile können Sie selbstverständlich nachträglich erwerben.

Allgemeines

Zeichenerklärung

Die folgenden Symbole und Signalworte werden in dieser Gebrauchsanleitung, auf dem Gerät oder auf der Verpackung verwendet.



WARNUNG!

Sie können schwer oder tödlich verletzt werden, wenn Sie diese Hinweise nicht beachten.



VORSICHT!

Sie können verletzt werden, wenn Sie diese Hinweise nicht beachten.



ACHTUNG!

Warnt vor möglichen Sachschäden.

Sicherheit

Bestimmungsgemäßer Gebrauch

- Verwenden Sie das Gerät ausschließlich zum Reinigen von Zähnen, Zahnfleisch und Zunge.
- Verwenden Sie das Gerät nur wie in dieser Gebrauchsanleitung beschrieben. Jede andere Verwendung gilt als nicht bestimmungsgemäß und kann zu Sachschäden oder sogar zu Personenschäden führen. Das Gerät ist kein Kinderspielzeug.
- Der Hersteller oder Händler übernimmt keine Haftung für Schäden, die durch nicht bestimmungsgemäßen oder falschen Gebrauch entstanden sind.
- Verwenden Sie das Gerät nur mit Original-Zubehörteilen, andernfalls beschädigen Sie das Gerät und erhöhen das Verletzungsrisiko.
- Verwenden Sie keinen Bürstenkopf mit abgeknickten oder zerdrückten Borsten. Ersetzen Sie den Bürstenkopf alle 3 Monate oder früher, falls Anzeichen von Abnutzung auftreten.
- Verwenden Sie das Gerät nicht mehr, und konsultieren Sie Ihren Zahnarzt/Arzt, wenn übermäßiges Zahnfleischbluten auftritt oder Zahnfleischbluten länger als eine Woche anhält oder wenn Sie beim Gebrauch Unbehagen oder Schmerzen verspüren.
- Wenn in den vergangenen 2 Monaten ein chirurgischer Eingriff an Ihren Zähnen oder am Zahnfleisch vorgenommen wurde, sollten Sie vor Benutzung des Geräts Ihren Zahnarzt konsultieren.
- Sollten Sie Bedenken wegen Ihrer Gesundheit haben, konsultieren Sie vor Benutzung dieses Geräts Ihren Arzt.
- Dieses Gerät ist ein Gerät zur individuellen Mundpflege und nicht für die Verwendung durch mehrere Patienten in einer Zahnarztpraxis oder Zahnklinik geeignet.

Sicherheits- und Warnhinweise



WARNUNG!

STROMSCHLAGGEFAHR

Fehlerhafte Elektroinstallation oder zu hohe Netzspannung können zu Stromschlägen führen.

- Schließen Sie das Gerät nur an, wenn die Netzspannung der Steckdose mit der Angabe auf dem Typenschild des Netzteils übereinstimmt.
- Schließen Sie das Netzteil nur an eine gut zugängliche Steckdose an, damit Sie es bei einem Störfall schnell vom Stromnetz trennen können.
- Betreiben Sie das Gerät nicht, wenn es sichtbare Schäden aufweist oder das Netzteil defekt ist.
- Verwenden Sie ausschließlich das beiliegende Netzteil, um den Akku des Gerätes zu laden.
- Das Netzkabel des Netzteils kann nicht ersetzt werden. Entsorgen Sie das Netzteil, wenn es beschädigt ist und ersetzen Sie es durch ein Netzteil desselben Typs.
- Öffnen Sie keinesfalls das Gehäuse des Gerätes, sondern überlassen Sie die Reparatur Fachkräften. Wenden Sie sich dazu an eine Fachwerkstatt. Bei eigenständig durchgeführten Reparaturen, unsachgemäßem Anschluss oder falscher Bedienung sind Haftungs- und Garantieansprüche ausgeschlossen.
- Fassen Sie den Netzstecker niemals mit feuchten Händen an.
- Tauchen Sie das Gerät nicht in Wasser.
- Ziehen Sie das Netzteil nie am Netzkabel aus der Steckdose, sondern fassen Sie immer den Netzstecker an.
- Verwenden Sie das Netzkabel nie als Tragegriff.
- Halten Sie das Gerät und das Netzteil von offenem Feuer und heißen Flächen fern.
- Knicken Sie das Netzkabel nicht und legen Sie es nicht über scharfe Kanten
- Lassen Sie das Gerät während des Betriebs nicht unbeaufsichtigt.
- Wenn Sie das Gerät nicht benutzen, es reinigen oder wenn eine Störung auftritt, schalten Sie das Gerät immer aus und ziehen Sie den Netzstecker aus der Steckdose.
- Stellen Sie hierbei sicher, dass Sie von Ihrem Platz jederzeit kontrollieren können, dass der Netzstecker noch aus der Steckdose gezogen ist.
- Lagern Sie das Gerät so, dass es zu keiner Zeit ins Wasser fallen kann.
- Das Gerät nicht verwenden, wenn es noch am Netzteil bzw. am Stromnetz angeschlossen ist.
- Ein Missbrauch stellt eine Gefahr dar und kann zu schweren Verletzungen führen.
- Laden und verwenden Sie das Produkt bei Temperaturen zwischen 5 °C und 40 °C.
- Halten Sie das Gerät und die Akkus von Feuer fern und setzen Sie es keinem direkten Sonnenlicht oder hohen Temperaturen aus.

- Wenn das Produkt ungewöhnlich heiß wird, einen ungewöhnlichen Geruch entwickelt, die Farbe ändert oder wenn das Laden viel länger dauert als üblich, beenden Sie die Verwendung und das Laden des Produkts und wenden Sie sich an Kundenservice.
- Wenn Batterien beschädigt oder undicht sind, vermeiden Sie den Kontakt mit der Haut oder dem Auge. Wenn dies der Fall ist, spülen Sie die entsprechende Stelle sofort gründlich mit Wasser. Suchen Sie medizinische Hilfe.

**WARNUNG!**

GEFAHREN FÜR KINDER UND PERSONEN MIT VERRINGERTEN PHYSISCHEN, SENSORISCHEN ODER MENTALEN FÄHIGKEITEN (BEISPIELSGEWISSE TEILWEISE BEHINDERTE, ÄLTERE PERSONEN MIT EINSCHRÄNKUNG IHRER PHYSISCHEN UND MENTALEN FÄHIGKEITEN) ODER MANGEL AN ERFAHRUNG UND WISSEN (BEISPIELSGEWISSE ÄLTERE KINDER).

- Dieses Gerät kann von Kindern ab einem Alter von 8 Jahren sowie von Personen mit eingeschränkten physischen, sensorischen oder mentalen Fähigkeiten oder Mangel an Erfahrung und Wissen benutzt werden, wenn sie beaufsichtigt oder bezüglich des sicheren Gebrauchs des Gerätes unterwiesen wurden und die daraus resultierenden Gefahren verstanden haben. Kinder dürfen nicht mit dem Gerät spielen. Reinigung und Wartung durch den Benutzer darf nicht von Kindern ohne Beaufsichtigung durchgeführt werden.
- Halten Sie Kinder jünger als acht Jahre von dem Gerät und dem Netzteil fern.
- Lassen Sie Kinder nicht mit der Verpackungsfolie spielen. Kinder können sich beim Spielen darin verfangen und ersticken.
- Achten Sie darauf, dass Kinder keine Gegenstände in das Gerät stecken.

**WARNUNG!**

EXPLOSIONS- UND VERÄTZUNGSGEFAHR!

Bei unsachgemäßem Umgang mit Batterien und Akkus besteht Explosionsgefahr. Bei Kontakt mit ausgelaufener Batteriesäure können Sie sich Verätzungen zuziehen.

- Erhitzen Sie den Akku nicht und werfen Sie ihn nie ins offene Feuer. Zerstören Sie den Akku nicht, öffnen Sie ihn nicht, tauchen Sie ihn nicht in Flüssigkeiten und schließen Sie ihn nicht kurz.
- Setzen Sie den Akku nicht direkter Sonnenstrahlung, starken Temperaturschwan-

kungen sowie Temperaturen über 60 °C aus.

- Vermeiden Sie den Kontakt von Batteriesäure mit Haut, Augen und Schleimhäuten. Spülen Sie bei Kontakt mit der Säure die betroffenen Stellen sofort mit reichlich klarem Wasser und suchen Sie ggf. einen Arzt auf.





VORSICHT!

VERLETZUNGSGEFAHR!

Bei unsachgemäßem Umgang mit dem Gerät können Sie sich oder andere Personen verletzen.

- Richten Sie das Gerät nicht auf Personen oder Tiere.

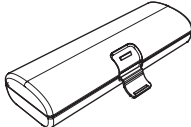
Anwendung des Zubehörs

Zubehör	Bild	Anwendung
Reise-Etui		Zum sicheren Transportieren der Zahnbürste inklusive Zubehör.
Wasserschlauch		Für die Nutzung der Munddusche unterwegs.
USB-C Ladekabel		Zum direkten Laden an der Zahnbürste.
Bürstenkopf (Sensitiv/Standard) Bürstenkopf (Sensitiv/Groß) Bürstenkopf (Medium/Standard) Bürstenkopf (Medium/Groß) Bürstenkopf (Intensiv/Standard) Bürstenkopf (Intensiv/Groß)		Wechselbare Bürstenköpfe in verschiedenen Größen und Härtegraden.
Zungenreiniger		Zur Reinigung der Zunge.

Vor dem ersten Gebrauch

! HINWEIS!

BESCHÄDIGUNGSGEFAHR!

Wenn Sie die Verpackung unvorsichtig mit einem scharfen Messer oder anderen spitzen Gegenständen öffnen, kann das Gerät beschädigt werden.

- Gehen Sie beim Öffnen vorsichtig vor.
 1. Nehmen Sie das Gerät aus der Verpackung.
 2. Entfernen Sie das Verpackungsmaterial sowie evtl. am Produkt befindliche Etiketten, die zum Transportschutz oder zur Werbung dienen.
 3. Prüfen Sie, ob die Lieferung vollständig ist.
 4. Platzieren Sie das Produkt so, dass es auf einer geraden Oberfläche steht und nicht in ein Waschbecken oder eine Badewanne fallen kann.
 5. Kontrollieren Sie, ob das Gerät oder die Zubehörteile Schäden aufweisen. Ist dies der Fall, benutzen Sie das Gerät nicht. Wenden Sie sich an die im Abschnitt Kundenservice angegebene Serviceadresse.
 6. Laden Sie das Gerät vor der ersten Anwendung vollständig auf.

Bürstenkopf und Hauptgerät Montieren / Demontieren

1. Stecken Sie den Bürstenkopf auf das Hauptgerät. Drücken Sie fest, bis er einrastet. (Siehe Abb. A)
2. Zum Entfernen ziehen Sie kräftig am Bürstenkopf, um ihn vom Hauptgerät zu trennen.

Hauptgerät mit Wasserschlauch verbinden und trennen

1. Zum Verbinden stecken Sie den Wasserschlauch fest in den Wassereinlass auf der Rückseite des Hauptgeräts.
2. Zum Trennen ziehen Sie den Wasserschlauch heraus, stecken Sie den Wasserschlauch sofort in das kleine Loch auf dem Boden der Ladestation, um Wasserauslauf aus dem Tank zu verhindern. (Siehe Abb. B)

Akku laden

Stellen Sie sicher, dass das Gerät vor dem Laden ausgeschaltet ist.

Option 1: Laden in der Ladestation mit Wasserschlauch

1. Stecken Sie den Netzstecker in die Ladebuchse auf der Rückseite der Ladestation. (Siehe Abb. D)
2. Verbinden Sie das Netzteil mit einer funktionsfähigen Steckdose.
3. Trocknen Sie die Kontaktfläche des Hauptgeräts und der Basis ab.
4. Stellen Sie das Gerät in die Ladestation, sodass der Ladekontakt hergestellt wird.

Option 2: Direktes Laden des Hauptgerätes

1. Stecken Sie den Netzstecker in die Ladebuchse am hinteren Ende des Akkus. Öffnen Sie vorher die kleine Schutzabdeckung. (Siehe Abb. E)
2. Verbinden Sie das Netzteil mit einer funktionsfähigen Steckdose.

Akkuanzeige

! HINWEIS!

Bei der ersten Verwendung oder wenn das Gerät länger als 6 Monate nicht verwendet wurde, kann es sein, dass die Akkuanzeige zu Beginn des Ladevorgangs nicht aufleuchtet. Laden Sie das Gerät in diesem Fall bitte mindestens 6 Stunden lang auf.

- Bei niedrigem Akkustand blinkt die Akkuanzeige rot.
- Während des Ladevorgangs, leuchtet die Akkuanzeige rot.
- Wenn der Akku vollständig aufgeladen ist, leuchtet die Akkuanzeige grün.

Wassertank befüllen

1. Entnehmen Sie die Aufbewahrungsbox.
2. Befüllen Sie den Wassertank mit kaltem oder lauwarmem Wasser.
3. Setzen Sie die Aufbewahrungsbox wieder auf den Wassertank.

Munddusche

1. Halten Sie das Gerät so, dass Griff und Düsenaufsatz in das Wasserbecken zeigen.
2. Drücken Sie die Floss-Taste, um den Wasserfluss zu aktivieren.
3. Nachdem Wasser aus der Düse austritt, deaktivieren Sie den Wasserfluss, indem Sie erneut die Floss-Taste drücken.
4. Sobald Sie sich an die Bedienung der Funktion gewöhnt haben, können Sie diese weiter anwenden.

Anwendung

! HINWEIS!

Beim Putzmodus kann der Schlauch vom Hauptgerät getrennt werden. Es wird auch kein Wasser im Wassertank benötigt.

Zähneputzen

1. Nehmen Sie den Bürstenkopf in den Mund bevor Sie den Knopf drücken.
2. Drücken Sie die Brush-Taste, um das Hauptgerät zu starten.
3. Durch längeres Drücken dieser Taste (ca. 3 Sekunden) können Sie zwischen den verschiedenen Putzgeschwindigkeiten wählen: Niedrig, Medium und Hoch. Die gewählte Geschwindigkeit wird durch ein grünes LED-Licht unter der Taste angezeigt:
 - a. Niedrig: Das linke LED-Licht leuchtet
 - b. Medium: Das mittlere LED-Licht leuchtet
 - c. Hoch: Das rechte LED-Licht leuchtet
4. Durch erneutes Drücken dieser Taste können Sie das Gerät ausschalten.

Empfehlung

Um optimale Ergebnisse zu erzielen, halten Sie den Bürstenkopf im 45-Grad-Winkel parallel zum Zahnfleischrand. Schalten Sie die Zahnbürste ein. Bewegen Sie die Zahnbürste langsam und mit leichtem Druck an den Zähnen entlang. So wird jeder einzelne Zahn gereinigt.

Munddusche

1. Nehmen Sie den Bürstenkopf stets in ihrem Mund, bevor Sie die Floss-Taste drücken.
2. Drücken Sie die Floss-Taste, um den Wasserfluss zu aktivieren.
3. Beugen Sie sich über das Waschbecken und schließen Sie den Mund so weit, dass das Wasser nicht herausspritzt, jedoch ins Waschbecken laufen kann.
4. Verstellen Sie den Wasserdruck durch Drücken der Speed-Taste. Stellen Sie vor dem Gebrauch den Wasserdruck auf die niedrigste Stufe. Erhöhen Sie allmählich den Druck, bis Sie die gewünschte oder von Ihrem Zahnarzt empfohlene Einstellung erreicht haben. Die Wasserdruckeinstellungen werden durch LEDs unter der Speed-Taste angezeigt (Stufe 1-5).
5. Deaktivieren Sie den Wasserfluss, indem Sie erneut die Floss-Taste drücken.

Verwenden von Mundwasser und anderen Lösungen

Das Gerät kann auch zusammen mit Mundwasser und antibakteriellen Lösungen verwendet werden. Nach Benutzung einer Lösung spülen Sie das Gerät, um ein Verstopfen der Leitungen zu vermeiden. Zum Spülen tauschen Sie das mit einer Lösung versehene Wasser im Wassertank durch klares Leitungswasser aus. Betätigen Sie die Munddusche, um Schlauch und Bürstenkopf mit klarem Wasser zu spülen.

Empfehlung

Um optimale Ergebnisse zu erzielen, richten Sie den Bürstenkopf so aus, dass die Wasserdüse leicht in Richtung des Zahnfleischrandes zeigt. Bewegen Sie den Bürstenkopf am Zahnfleischrand entlang. Halten Sie dabei nach jedem Zahn kurz inne, damit der Zahnzwischenraum vom Wasserstrahl gereinigt werden kann. Fahren Sie von den Backenzähnen zu den Schneidezähnen, bis alle Zähne in Ober- und Unterkiefer gereinigt sind. Leeren Sie anschließend den Tank aus.

Zähneputzen + Munddusche gleichzeitig

1. Platzieren Sie zunächst den Bürstenkopf im Mund.
2. Betätigen Sie die Brush-Taste gefolgt von der Floss-Taste.

Verwenden des Zungenreinigers

1. Stecken Sie den Zungenreiniger auf das Hauptgerät.
2. Schalten Sie das Hauptgerät an und putzen Sie Ihre Zunge mit einer langsamen und gleichmäßigen Vorwärts- und Rückwärtsbewegung.
3. Spülen Sie Ihren Mund aus.

30-Sekunden-Pause

! HINWEIS!

Die Pause der Genius Dental signalisiert alle 30 Sekunden über eine kurze Pause, um Sie daran zu erinnern, dass die Zahnbürste in den nächsten Mundbereich weiterbewegt werden sollte. Putzen Sie jeweils 30 Sekunden lang die Außenseite und anschließend die Innenseite Ihrer Zähne. Dieser Vorgang wird daraufhin für den Unter- bzw. Oberkiefer wiederholt, sodass innerhalb von zwei Minuten alle Zähne gereinigt werden.

2-Minuten-Timer

! HINWEIS!

Die Bürste schaltet sich nach 2 Minuten Laufzeit automatisch aus.

Verwenden des Gerätes auf Reisen

Die Genius Dental kann von der Basis getrennt und auf Reisen verwendet werden, sowohl als Zahnbürste als auch als Munddusche.

1. Transportieren Sie das Hauptgerät und die gewünschten Aufsteckbürsten und Zubehöre auf Reisen in dem mitgelieferten Reiseetui.
2. Bereiten Sie ein Glas vor und füllen Sie es mit Wasser.
3. Stecken Sie das Ende des Wasserschlauchs mit der Schwerkraftkugel in das Glas und schließen Sie das andere Ende an das Gerät an.
4. Sie können die Genius Dental auch ohne Schlauch als Reisezahnbürste verwenden.

Reinigung und Aufbewahrung



WARNUNG!

Stromschlaggefahr

Schalten Sie das Gerät vor der Reinigung oder Benutzerwartung aus und trennen Sie es vom Stromnetz.



HINWEIS!

Die Produktteile dürfen nicht in der Spülmaschine gereinigt werden. Bewahren Sie das Gerät an einem sicheren Platz auf und schützen Sie es vor großer Hitze oder direkter Sonneneinstrahlung. Halten Sie das Ladegerät von Wasser fern.

1. Aufsteckbürste reinigen:

Wenn alle Funktionen ausgeschaltet sind, entfernen Sie die Aufsteckbürste vom Hauptgerät nach jeder Verwendung und reinigen Sie den Bürstenkopf unter fließendem Wasser.

2. Hauptgerät reinigen:

- a. Reinigen Sie das Hauptgerät, indem Sie es mit einem feuchten Tuch abwischen.
- b. Säubern Sie bei Bedarf mit einem milden, nicht scheuernden Reinigungsmittel.
- c. Trocknen Sie das Hauptgerät nach jeder Verwendung / Reinigung

3. Entfernen von Kalkablagerung:

Je nach Härte des Wassers

- a. Geben Sie zwei Esslöffel Essig in den Wassertank mit warmem Wasser.
- b. Richten das Hauptgerät und den Bürstenkopf ins Wasserbecken.
- c. Schalten Sie das Gerät ein und lassen Sie den Tank leerlaufen.
- d. Wiederholen Sie die Spülung mit einer vollen Tankfüllung mit warmem, sauberem Wasser.
- e. Diesen Vorgang können Sie alle ein bis drei Monate wiederholen.

Fehlerbehebung

Nur für Elektrogeräte



WARNUNG!

Vor Behebung einer Störung das Gerät ausschalten und den Netzstecker ziehen! Sonst kann es zu Verletzungen oder Stromschlägen kommen.

Problem	Mögliche Ursache	Lösung
Gerät funktioniert nicht	Akku ist leer	Laden Sie den Akku auf
Akku lässt sich nicht laden	Gerät bzw. Ladestation ist nicht korrekt mit einer Steckdose verbunden.	Verbinden Sie das Netzteil korrekt mit einer funktionsfähigen Steckdose.
	Kontakt mit Ladestation wird nicht hergestellt.	Hängen Sie das Handgerät korrekt in die Ladestation.
Wasserleck aus dem Wasserschlauch	Wasserschlauch beschädigt.	Wasserschlauch muss ersetzt werden.
	Wasserschlauch nicht richtig an dem Hauptgerät angeschlossen.	Verbinden Sie den Wasserschlauch korrekt und fest mit dem Hauptgerät.
Wasserleck aus dem Wassertank	Undichtigkeiten.	Wassertank muss ersetzt werden.
Wasser verbleibt im Wassertank.	Schlauch verstopft.	Gerät reinigen (siehe „Reinigung und Aufbewahrung“).
Wasserdruck niedrig	Zu wenig Wasser im Wassertank.	Befüllen Sie den Wassertank.
	Falsche Wasserdruckeinstellung ausgewählt.	Wasserdruckeinstellungen anpassen.



ACHTUNG!

Sollte sich die Störung nicht beseitigen lassen, kontaktieren Sie bitte unseren Kundenservice.
Öffnen Sie niemals das Gerät!

Entsorgung

Verpackung

Das Verpackungsmaterial ist wiederverwertbar. Entsorgen Sie die Verpackung umweltgerecht und führen Sie sie der Wertstoffsammlung zu.

Elektrogeräte



Das Symbol der durchgestrichenen Mülltonne zeigt an, dass dieses Produkt nicht zusammen mit dem normalen Hausmüll entsorgt werden darf. Entsorgen Sie elektrische und elektronische Geräte bitte über Ihr örtliches Rücknahmesystem.

Weitere Informationen zu Entsorgung und Recycling dieses Gerätes erhalten Sie bei den kommunalen Entsorgungsbetrieben, dem Geschäft in dem Sie das Produkt gekauft haben oder beim Hersteller.



Akkus und Batterien sind vor der Entsorgung des Gerätes zu entnehmen und getrennt vom Gerät zu entsorgen. Im Sinne des Umweltschutzes dürfen Batterien und Akkus nicht über den normalen Hausmüll entsorgt werden, sondern müssen an entsprechenden Sammelstellen abgegeben werden. Bitte informieren Sie sich über die örtlichen Bestimmungen zu gesonderten Entsorgung von Akkus und Batterien. Auch entladene Akkus enthalten noch Restenergie. Decken Sie daher vor dem Entsorgen die Pole mit Isolierband ab, um einen Kurzschluss zu vermeiden, der wiederum einen Brand oder eine Explosion auslösen könnte.

Technische Daten

Modell	Genius Dental Hydro Fusion
Größe (H x B x T)	Ø38.8×235 mm (Genius Dental Hydro Fusion) 128×118×198 mm (Ladestation mit Wasserschlauch)
Akku	3.7 V, Li-ion
Akkukapazität	1100 mAh
Kapazität des Wassertanks	0,5 l
Netzteil	
Hersteller (Name, Anschrift)	Shenzhen Wanyou Electronic Technology Co., Ltd. 3rd Floor, Zhenhua Electronics Factory, Shayi West Industrial Zone, Shayi Community, Shajing Street, Baoan District, SHENZHEN, Guangdong 518000 China
Modell	M4-0510CU
Input	100-240V ~ 50/60Hz, 0.3A Max
Output	5V 1.0A, 5W
Durchschnittliche Effizienz im Betrieb (%)	78.70%
Effizienz bei geringer Last (10%)	35%
Leistungsaufnahme bei Nulllast in W	0.1W

Genius Kundenservice

Einfach den QR-Code scannen und alle Service-Informationen auf einen Blick erhalten!

Alternativ können Sie sich auch telefonisch an den Kundenservice wenden:

+49 (0) 6431 9 21 96 00



Content

Product components	15
General information	16
Explanation of symbols	16
Safety	16
Proper use	16
Safety and warning instructions	16
Application of the accessories	19
Before using for the first time	19
Charging the battery	20
Battery indicator	20
Filling the water tank	20
Mouthwash	20
Use	20
Brushing teeth	21
Mouthwash	21
Teeth brushing + mouthwash at the same time	21
Using the tongue cleaner	21
30-second pause	22
2-minute timer	22
Using the appliance when travelling	22
Cleaning and storage	22
Troubleshooting	23
Disposal	24
Technical details	25
Customer service	25

BEFORE USING THIS APPLIANCE FIRST READ ALL INSTRUCTIONS AND SAFETY PRECAUTIONS IN THIS INSTRUCTIONS FOR USE.

KEEP THIS MANUAL FOR FUTURE REFERENCE.

ONLY GIVE THE APPLIANCE TO THIRD PARTIES TOGETHER WITH THE INSTRUCTIONS FOR USE.

WHEN USING ELECTRICAL APPLIANCES, THE FOLLOWING BASIC PRECAUTIONS MUST BE OBSERVED AT ALL TIMES, INCLUDING THE FOLLOWING:

These instructions for use apply to Genius Dental.

The illustrations in these instructions for use are intended to schematic representation of the correct use. They may differ from the original product in detail.

Product components

- 1 Brush head
- 2 Mouthwash nozzle
- 3 Storage box
- 4 Water tank
- 5 Water hose
- 6 Water hose bracket
- 7 Toothbrush on/off button
- 8 Toothbrush mode indicator
- 9 Mouthwash on/off button
- 10 Mouthwash water pressure button
- 11 Mouthwash water pressure indicator
- 12 Charging indicator
- 13 Charging station
- 14 USB-C charging socket
- 15 Charging contacts
- 16 Charging connector
- 17 Travel case
- 18 USB-C charging cable

These operating instructions cover all available accessories for the appliance. The content of the set that you have purchased is indicated on the packaging or a separate insert. You can also purchase additional accessories which are not included in your set.

General information

Explanation of symbols

The following symbols and signal words are used in this manual, on the device or on the packaging.



WARNING!

Failure to observe this warning could lead to a serious or potentially lethal accident.



CAUTION!

Failure to observe this caution could lead to injury.



NOTE!

Information about potential material damage.

Safety

Proper use

- Only use the appliance for cleaning teeth, gums and tongue.
- Use the device only as described in this manual. Any other use is regarded as improper and may result in damage to property or even personal injury. The device is not a toy for children.
- The manufacturer and distributor accept no liability for damages resulting from improper or incorrect use. Safety instructions
- Only use the unit with original accessories, otherwise you will damage the appliance and increase the risk of injury.
- Do not use a brush head with kinked or crushed bristles. Replace the brush head every 3 months or sooner if there are signs of wear.
- Stop using the appliance and consult your dentist/doctor if excessive bleeding of the gums occurs or if bleeding of the gums persists for more than one week or if you experience discomfort or pain during use.
- If you have had a surgical procedure on your teeth or gums in the past 2 months, consult your dentist before using the appliance.
- If you have any concerns about your health, consult your doctor before using this appliance.
- This appliance is a device for individual oral care and is not suitable for use by multiple patients in a dental practice or dental clinic.

Safety and warning instructions



WARNING!

RISK OF ELECTROCUTION!

Improper electrical installation or excessive mains voltages can result in electric shock.

- Only connect the device if the mains voltage of the socket matches the information on the nameplate of the power supply unit.

- Only connect the power supply to an easily accessible plug socket, in order that it can be quickly disconnected from the mains in case of a fault.
- Do not operate the device if it displays visible damage or if the mains adapter is defective.
- Only use the included power adapter to charge the device.
- The power cable of the power supply cannot be replaced. Dispose of the power supply if it is damaged and replace it with a power supply of the same type.
- Do not under any circumstances open the housing of the device: repairs must be left to specialists. For repairs, visit a specialist workshop.
- Never touch the mains plug with wet hands.
- Do not immerse the unit in water.
- Never pull the power supply from the socket by the power cable, but rather always grip the plug itself.
- Never use the power cable as a carry handle.
- Keep the device and mains adapter away from open flames and hot surfaces.
- Do not kink the power cable and do not run it over sharp edges.
- Do not leave the device unsupervised whilst in operation.
- When you are not using the device, for cleaning or in the event of a fault, always turn the device off and remove the mains plug from the socket.
- Make sure that you can always check from your seat that the mains plug is still disconnected from the socket.
- Store the unit so that it cannot fall into the water at any time.
- Do not use the appliance when it is connected to the adapter or the mains.
- Misuse is a hazard and can lead to serious injury.
- Charge and use the product at temperatures between 5°C and 40°C.
- Keep the appliance and batteries away from fire and do not expose it to direct sunlight or high temperatures.
- If the product becomes unusually hot, develops an unusual odour, changes colour or if charging takes much longer than usual, stop using and charging the product and contact customer service.
- If the batteries are damaged or leaking, avoid contact with the skin or eye. If this is the case, immediately rinse the corresponding area thoroughly with water. Seek medical help.

**WARNING!**

DANGER FOR CHILDREN AND PEOPLE WITH LIMITED PHYSICAL, SENSORY OR MENTAL CAPACITIES (FOR EXAMPLE PARTIALLY DISABLED PEOPLE, OLDER PEOPLE WITH LIMITED PHYSICAL AND MENTAL CAPACITIES) OR THOSE LACKING IN EXPERIENCE AND KNOWLEDGE (E.G. OLDER CHILDREN).

- Do not allow children aged under 8 years or people with physical, sensory or mental handicaps or a lack of experience or knowledge use the appliance without supervision or instruction on the safe use of the appliance and potential risks. Never allow children to play with the appliance.
- Keep children under 8 years of age away from the device and mains adapter.
- Do not allow children to play with the packaging film. Children could become entangled or suffocate when playing.
- Make sure that children do not insert any objects into the unit.

**WARNING!**

RISK OF EXPLOSION AND CHEMICAL BURNS!

There is a risk of explosion if batteries and accumulators are not handled correctly. In case of contact with leaking battery acid, chemical burns may occur.

- Do not heat the battery and never throw it into an open fire. Do not destroy or open the battery, do not submerge it in liquid, and do not short-circuit it.
- Do not expose the battery to direct sunlight, strong temperature fluctuations or temperatures above 60 °C.
- Avoid battery acid from coming into contact with the skin, eyes and mucous membranes. In case of contact with battery acid, rinse the affected areas immediately with plenty of clean water and if necessary consult a doctor



**CAUTION!**

RISK OF INJURY!

Failure to use the device correctly can result in injury to you or others.

- Do not aim the device at people or animals.

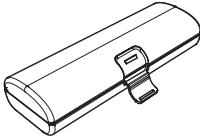
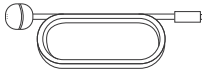
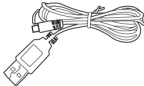
Application of the accessories

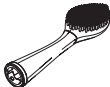
Accessories	Image	Use
Travel case		For safe transport of the toothbrush including accessories.
Water hose		For using the water flosser on the go.
Charging cable		For direct charging at the toothbrush.
Brush head (sensitive/standard) Brush head (sensitive/large) Brush head (medium/standard) Brush head (medium/large) Brush head (intensive/standard) Brush head (intensive/large)		Interchangeable brush heads in different sizes and degrees of hardness.
Tongue cleaner		For cleaning the tongue.

Before using for the first time



TIP!

DANGER OF DAMAGE

If you open the packaging carelessly with a sharp knife or other pointed objects, the appliance may be damaged.

- Open the packaging carefully.
 1. Remove the appliance from the packaging.
 2. Remove the packaging material and any labels on the product that are used for protection during transportation or advertising.
 3. Check that everything has been included.
 4. Place the product so that it is on an even surface and cannot fall into a sink or bathtub.
 5. Check whether there is any apparent damage to the appliance or its accessories. If this is the case, do not use the appliance. Contact the customer service address given in the Customer Service section.
 6. Fully charge the appliance before using it for the first time.

Mounting/Dismounting the brush head and main unit

1. Put the brush head on the main unit. Press firmly until it clicks into place. (See Fig. A)
2. To remove, pull firmly on the brush head to separate it from the main unit.

Connecting and disconnecting the water hose and the main unit

1. To connect, insert the water hose firmly into the water inlet on the back of the main unit.
2. To disconnect, pull out the water hose, and immediately insert the water hose into the small hole on the bottom of the charging station to prevent water leakage from the tank. (See Fig. B)

Charging the battery

Make sure that the main unit is switched off

Option 1: Charging in the charging station with water hose

1. Insert the mains plug into the charging socket on the back of the charging station. (See fig. D).
2. Plug the mains adaptor into a functioning socket.
3. Dry the contact surface of the main unit and the base.
4. Place the unit in the charging station so that charging contact is established.

Option 2: Direct charging of the main unit

1. Plug the Type-C USB cable into the charging socket on the underside of the main unit. (See fig. E)
2. Plug the mains adaptor into a functioning socket.

Battery indicator



TIP!

When using the appliance for the first time or if it has not been used for more than 6 months, the battery indicator may not light up at the beginning of the charging process. In this case, please charge the appliance for at least 6 hours.

- When the battery is low, the battery indicator flashes red.
- During charging, the battery indicator lights up red.
- When the battery is fully charged, the battery indicator lights up green.

Filling the water tank

1. Remove the storage box.
2. Fill the water tank with cold or lukewarm water.
3. Put the storage box back on the water tank.

Mouthwash

1. Hold the appliance so that the handle and nozzle attachment point into the water basin.
2. Press the floss button to get the water flowing.
3. After water comes out of the nozzle, deactivate the water flow by pressing the floss button again.
4. Once you get used to using the function, you can continue using it.

Use



TIP!

In cleaning mode, the hose can be disconnected from the main unit. There is also no need for water in the water tank.

Brushing teeth

1. Put the brush head in your mouth before pressing the button.
2. Press the brush button to start the main unit.
3. By pressing this button for a longer time (approx. 3 seconds), you can select between the different cleaning speeds: Low, Medium and High. The selected speed is indicated by a green LED light under the button:
 - a. Low: The left LED lights up
 - b. Medium: The middle LED lights up
 - c. High: The right LED lights up
4. By pressing this button again, you can switch off the device.

Recommendation

For best results, hold the brush head at a 45-degree angle parallel to the gumline. Switch on the toothbrush. Move the toothbrush slowly and with light pressure along the teeth. This ensures each individual tooth gets cleaned.

Mouthwash

1. Always put the brush head in your mouth before pressing the floss button.
2. Press the floss button to get the water flowing.
3. Bend over the sink and close your mouth so that the water does not splash out, but can run into the sink.
4. Adjust the water pressure by pressing the speed button. Before use, set the water pressure to the lowest level. Gradually increase the pressure until you reach the desired setting or the setting recommended by your dentist. The water pressure settings are shown by LEDs under the speed button (level 1-5).
5. Deactivate the water flow by pressing the floss button again.

Use mouthwash and other solutions

The device can also be used together with mouthwash and antibacterial solutions. After using a solution, flush the appliance to avoid clogging the tubing. For rinsing, replace the solution-and-water mixture in the water tank with clean tap water. Operate the mouthwash to rinse the hose and brush head with clean water.

Recommendation

For best results, align the brush head so that the water nozzle points slightly towards the gumline. Move the brush head along the gumline. Pause briefly after each tooth so that the interdental space can be cleaned by the water jet. Proceed from the molars to the incisors until all teeth in the upper and lower jaw have been cleaned. Then empty the tank.

Teeth brushing + mouthwash at the same time

1. First place the brush head in your mouth.
2. Press the brush key followed by the floss button.

Using the tongue cleaner

1. Plug the tongue cleaner onto the main unit
2. Turn on the main unit and brush your tongue with a slow and steady forward and backward motion.
3. Rinse your mouth out.

30-second pause

TIP!

The Genius Dental pause means that there is a short pause every 30 seconds to remind you to move the toothbrush on to the next area of the mouth. Brush the outside and then the inside of your teeth for 30 seconds at a time. This process should then be repeated on the lower and upper jaws, respectively, so that all your teeth are cleaned within two minutes.

2-minute timer

HINWEIS!

The brush turns off automatically after 2 minutes of running time.

Using the appliance when travelling

The Genius Dental can be separated from the base and used when travelling, both as a toothbrush and as a mouthwash.

1. When travelling, transport the main unit and the desired attachment brushes and accessories in the travel case supplied.
2. Get a glass and fill it with water.
3. Insert the end of the water hose with the gravity ball into the glass and connect the other end to the appliance.
4. You can also use the Genius Dental without a tube as a travel toothbrush.

Cleaning and storage



WARNING!

Risk of electric shock

Switch the appliance off and disconnect it from the mains before cleaning or user maintenance.

TIP!

The product parts must not be washed in the dishwasher. Store the appliance in a safe place and protect it from excessive heat or direct sunlight. Keep the charger away from water.

1. Clean the attachment brush:

When all the functions are switched off, remove the attachment brush from the main unit after each use and clean the brush head under running water.

2. Cleaning the appliance:

- a. Clean the main unit by wiping it with a slightly damp cloth.
- b. If necessary, clean with a mild, non-abrasive detergent.

c. Dry the main unit every time you use it/clean it.

3. Removing limescale deposits:

Depending on the hardness of the water

- a. Add two tablespoons of vinegar to the water tank with warm water.
- b. Point the main unit and the brush head into the water basin.
- c. Switch on the appliance and let the tank run empty.
- d. Repeat the rinse with a full tank of warm, clean water.
- e. You can repeat this process every one to three months.

Troubleshooting

Only for electrical appliances



WARNING!

Switch off the appliance and disconnect the mains plug before addressing any faults! Failure to do so may result in injury or electric shock.

Problem	Possible causes	Solution
Appliance isn't working	Battery is empty.	Charge the appliance.
Battery will not charge	Appliance or charging station is not correctly connected to a power socket.	Plug the mains adaptor securely into a functioning power socket
	Contact with charging station has not been established.	Position the hand-held appliance correctly in the charging station Check that the main unit and the charging station are dry.
Water leakage from the water hose	Damaged water hose.	Water hose needs to be replaced.
	Water hose not properly connected to the main unit.	Connect the water hose into the main unit firmly and check it is properly connected.
Water leakage from the water tank	Leaks.	Water tank needs to be replaced.
Water remaining in the water tank.	Hose blocked.	Clean the unit (see "Cleaning and storage").
Water pressure low	Not enough water in the water tank.	Fill the water tank.
	Wrong water pressure setting selected.	Adjust the water pressure settings.



ATTENTION!

If the fault cannot be rectified, please contact our customer service. Never open up the appliance!

Disposal

(Applicable in the European Union and other European states with systems for the separate collection of waste and recyclables).

Packaging

The packaging material can be recycled. Dispose of the packaging in an environmentally friendly way for recycling.

Electrical appliances

The symbol with the crossed out dustbin means that this product cannot be disposed of in the household waste. Electrical waste should be taken to a local acceptance point.



You can obtain further information about the disposal and recycling of this appliance from your municipal utility company, the retailer where you purchased it or the manufacturer.



Before disposing of the appliance remove the batteries because they have to be disposed of separately. To protect the environment, batteries and rechargeable batteries must not be disposed of alongside normal household waste, regardless of whether they contain harmful substances* or not, and should instead be taken to the relevant collection point. Contact your local authority to find out where you can dispose of batteries in your area.



Even empty batteries have a residual charge. Before you dispose of them, cover the poles with insulating tape to prevent them short circuiting, which could cause fire or an explosion.

*marked with: Cd = Cadmium, Hg = Mercury, Pb = Lead

Technical details

Model	Genius Dental Hydro Fusion
Size (H x W x D)	Ø38.8×235 mm (Genius Dental Hydro Fusion) 128×118×198 mm (charging station with water hose)
Battery	22,2 V, Lithium-ion battery
Battery capacity	2200 mAh
Water tank capacity	0,5 l
Mains adaptor	
Manufacturer (name, address)	Shenzhen Wanyou Electronic Technology Co., Ltd. 3rd Floor, Zhenhua Electronics Factory, Shayi West Industrial Zone, Shayi Community, Shajing Street, Baoan District, SHENZHEN, Guangdong 518000 China
Model	M4-0510CU
Input voltage / AC frequency	100-240V ~ 50/60Hz, 0.3A Max
Output voltage / current / power	5V 1.0A, 5W
Average active efficiency	78.70%
Efficiency at low load (10 %)	35%
No-load power consumption	0.1W

Customer service

If you have any questions about the device or spare parts/accessories, please contact your local retailer.

Table des matières

Composants du produit	26
Généralités	27
Explication des symboles	27
Sécurité	27
Utilisation conforme	27
Consignes de sécurité	28
Utilisation des accessoires	31
Avant la première utilisation	31
Chargement de la batterie	32
Indicateur de batterie	32
Remplissage du réservoir d'eau	32
Douche buccale	32
Application	33
Brossage de dents	33
Douche buccale	33
Brosse à dents + douche buccale en même temps	34
Utilisation du gratte-langue	34
Pause de 30 secondes	34
Minuteur de 2 minutes	34
Utilisation de l'appareil en voyage	34
Nettoyage et rangement	35
Dépannage	36
Élimination	36
Données techniques	37
SERVICE APRÈS-VENTE	37

Composants du produit

- 1 Tête de brosse
- 2 Buse de douche buccale
- 3 Boîte de rangement
- 4 Réservoir d'eau
- 5 Tuyau d'eau
- 6 Support pour tuyau d'eau
- 7 Bouton marche/arrêt de la brosse à dents
- 8 Indicateur de mode de la brosse à dents
- 9 Bouton marche/arrêt de la douche buccale
- 10 Bouton de pression d'eau de la douche buccale
- 11 Indicateur de pression d'eau de la douche buccale
- 12 Indicateur de charge
- 13 Support de charge
- 14 Prise de charge USB-C
- 15 Contacts de charge
- 16 Prise de charge
- 17 Étui de voyage
- 18 Câble de recharge USB-C

AVANT D'UTILISER CET APPAREIL, LISEZ D'ABORD TOUTES LES INSTRUCTIONS ET LES CONSIGNES DE SÉCURITÉ CONTENUES DANS CE MODE D'EMPLOI.

CONSERVEZ CE MODE D'EMPLOI POUR POUVOIR VOUS Y RÉFÉRER ULTÉRIEUREMENT. NE DONNEZ PAS L'APPAREIL À UN TIERS SANS LE MANUEL D'UTILISATION.

LORS DE L'UTILISATION D'APPAREILS ÉLECTRIQUES, DES PRÉCAUTIONS DE BASE DOIVENT TOUJOURS ÊTRE PRISES, Y COMPRIS LES SUIVANTES :

Ce mode d'emploi s'applique à Genius Dental.

Les illustrations de ce mode d'emploi sont destinées à montrer schématiquement l'utilisation correcte. Elles peuvent différer en détail du produit original.

Cette notice d'utilisation tient compte de tous les accessoires disponibles pour cet appareil.

Vous trouverez le contenu du kit que vous venez d'acheter sur l'emballage ou dans la notice jointe à la livraison. Vous pourrez bien entendu acheter ultérieurement les accessoires non contenus dans le kit.

Généralités

Explication des symboles

Les symboles et mentions d'avertissement suivants sont employés dans ce mode d'emploi, sur l'appareil ou l'emballage.



ATTENTION !

Vous risquez d'être gravement blessé ou tué si vous ne suivez pas ces instructions.



MISE EN GARDE !

Vous risquez d'être blessé si vous ne suivez pas ces instructions.



REMARQUE !

Ce symbole vous avertit sur des dommages matériels possibles.

Sécurité

Utilisation conforme

- Utilisez l'appareil uniquement pour nettoyer les dents, les gencives et la langue.
- Utilisez uniquement cet appareil comme décrit dans ce mode d'emploi. Toute autre utilisation est considérée comme non conforme et peut provoquer des dommages matériels ou même corporels. Cet appareil n'est pas un jouet.
- Le fabricant ou le revendeur décline toute responsabilité pour les dommages résultant d'une utilisation non conforme ou incorrecte.
- N'utilisez l'appareil qu'avec des accessoires d'origine, sinon vous endommagerez l'appareil et augmenterez le risque de blessure.
- N'utilisez pas de tête de brosse dont les poils sont pliés ou écrasés. Remplacez la tête de brosse tous les 3 mois ou plus tôt si des signes d'usure apparaissent.
- Cessez d'utiliser l'appareil et consultez votre dentiste/médecin en cas de saignement excessif des gencives ou de saignement des gencives persistant pendant plus d'une semaine, ou si vous ressentez une gêne ou une douleur lors de l'utilisation.
- Si vous avez subi une intervention chirurgicale des dents ou des gencives au cours des deux derniers mois, consultez votre dentiste avant d'utiliser l'appareil.
- Si vous avez des inquiétudes concernant votre santé, consultez votre médecin avant d'utiliser cet appareil.
- Cet appareil est destiné aux soins bucco-dentaires individuels et n'est pas conçu pour être utilisé par plusieurs patients dans un cabinet dentaire ou une clinique dentaire.

Consignes de sécurité



ATTENTION !

RISQUE D'ÉLECTROCUTION !

Une installation électrique défectueuse ou une tension de secteur excessive peuvent provoquer des décharges électriques.

- Ne branchez l'appareil que si la tension secteur de la prise correspond aux indications figurant sur la plaque signalétique du bloc d'alimentation.
- Ne branchez le bloc d'alimentation que sur une prise de courant facilement accessible afin de pouvoir le débrancher rapidement du secteur en cas de dysfonctionnement.
- Ne faites pas fonctionner l'appareil s'il présente des dommages visibles ou si le bloc d'alimentation est défectueux.
- Chargez la batterie uniquement avec l'adaptateur secteur fourni. Utilisez uniquement des batteries originales, sinon vous pouvez compromettre la sécurité de l'appareil.
- Le câble d'alimentation du bloc d'alimentation ne peut pas être remplacé. Éliminez le bloc d'alimentation s'il est endommagé et remplacez-le par un bloc d'alimentation du même type.
- N'ouvrez en aucun cas le boîtier de l'appareil, mais faites-le si besoin réparer par un spécialiste. Contactez pour cela un atelier spécialisé. La responsabilité et la garantie sont exclues en cas de réparation effectuées de manière indépendante, de branchement non conforme ou de mauvaise utilisation.
- Ne touchez jamais la fiche d'alimentation avec les mains mouillées.
- Ne plongez pas l'appareil dans l'eau.
- Ne débranchez jamais le bloc d'alimentation de la prise de courant en tirant sur le câble d'alimentation, mais toujours en tenant la fiche d'alimentation.
- N'utilisez jamais le câble d'alimentation comme poignée de transport.
- Tenez l'appareil et le bloc d'alimentation à distance de tout feu ouvert et des surfaces chaudes.
- Ne pliez pas le câble d'alimentation et ne le posez pas sur des arêtes vives.
- Ne laissez pas l'appareil sans surveillance lorsqu'il fonctionne.
- Lorsque vous n'utilisez pas l'appareil, que vous le nettoyez ou qu'un dysfonctionnement survient, éteignez-le toujours et débranchez le cordon d'alimentation

de la prise murale.

- Veillez à ce que vous puissiez contrôler à tout moment, depuis votre place, que la fiche d'alimentation est toujours débranchée de la prise de courant.
- Rangez l'appareil de manière à ce qu'il ne puisse à aucun moment tomber dans l'eau.
- N'utilisez pas l'appareil, s'il est encore branché sur l'adaptateur secteur ou le réseau électrique.
- Une utilisation abusive constitue un danger et peut entraîner des blessures graves.
- Chargez et utilisez ce produit à une température comprise entre 5 °C et 40 °C.
- Tenez l'appareil et les batteries à l'écart du feu et ne les exposez pas directement au soleil ou à des températures élevées.
- Si le produit devient anormalement chaud, dégage une odeur inhabituelle, change de couleur ou si la charge prend beaucoup plus de temps que d'habitude, cessez d'utiliser et de charger le produit et contactez le service clientèle.
- Si les piles sont endommagées ou fuient, évitez tout contact avec la peau ou les yeux. Si tel est le cas, rincez immédiatement et abondamment la zone concernée avec de l'eau. Demandez une aide médicale.



ATTENTION !

DANGERS POUR LES ENFANTS ET LES PERSONNES AYANT DES CAPACITÉS PHYSIQUES, SENSORIELLES OU MENTALES RÉDUITES (PAR EX. LES PERSONNES AVEC UN HANDICAP PARTIEL, LES PERSONNES ÂGÉES AUX CAPACITÉS PHYSIQUES ET MENTALES RÉDUITES) OU AYANT UN MANQUE D'EXPÉRIENCE ET DE CONNAISSANCES (PAR EX. LES ENFANTS D'UN CERTAIN ÂGE).

- L'appareil peut être utilisé par des enfants âgés de plus de 8 ans, ainsi que par des personnes à capacités physiques, sensorielles et mentales restreintes ou les personnes manquant d'expérience et de connaissances, à condition qu'ils soient surveillés ou qu'ils aient été instruits dans le maniement sûr de l'appareil et qu'ils aient compris les dangers résultant de son utilisation.
- Tenez les enfants de moins de 8 ans à distance de l'appareil et du bloc d'alimentation.
- Ne laissez pas les enfants jouer avec le plastique d'emballage. Les enfants risquent de se coincer dedans et de s'étouffer en jouant.
- Veillez à ce que les enfants ne mettent pas d'objets dans l'appareil.

**ATTENTION !****RISQUE D'EXPLOSION ET DE BRÛLURE !**

En cas de manipulation non conforme des piles et accumulateurs, il existe un risque d'explosion. Tout contact avec de l'acide de batterie qui fuit peut causer des brûlures.





- Ne chauffez pas la batterie et ne la jetez pas dans les flammes. Ne détruisez pas la batterie, ne l'ouvrez pas, ne l'immergez pas dans des liquides et ne la court-circuitiez pas.
- N'exposez pas la batterie aux rayons directs du soleil, à de fortes variations de température ou à des températures supérieures à 60 °C.
- Évitez tout contact de l'acide de batterie avec la peau, les yeux et les muqueuses. En cas de contact avec de l'acide, rincez immédiatement et abondamment les zones concernées à l'eau claire et consultez un médecin si nécessaire.

**MISE EN GARDE !****RISQUE DE BLESSURE!**

Une mauvaise manipulation de l'appareil peut causer des blessures à vous-même ou à d'autres personnes.

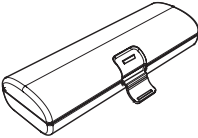
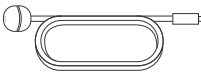
- Ne dirigez pas l'appareil vers des personnes ou des animaux.

Utilisation des accessoires

Accessoires	Image	Application
Étui de voyage		Pour transporter en toute sécurité la brosse à dents et ses accessoires.
Tuyau d'eau		Pour l'utilisation de la douche buccale en déplacement.
Câble de recharge		Pour le chargement direct sur la brosse à dents.
Tête de brosse (sensible/standard) Tête de brosse (sensible/grand) Tête de brosse (moyenne/standard) Tête de brosse (moyenne/grande) Tête de brosse (intensif/standard) Tête de brosse (intensif/grand)		Têtes de brosse interchangeables de différentes tailles et duretés.
Cure-langue		Pour le nettoyage de la langue.

Avant la première utilisation

! INDICATION!

RISQUE DE DOMMAGES

Si vous ouvrez l'emballage sans précaution avec un couteau tranchant ou d'autres objets pointus, vous risquez d'endommager l'appareil.

- Procédez avec précaution lors de l'ouverture.
- 1. Retirez l'appareil de son emballage.
- 2. Retirez les matériaux d'emballage ainsi que les éventuelles étiquettes présentes sur le produit et servant de protection pour le transport ou de publicité.
- 3. Vérifiez que la livraison est complète.
- 4. Placez le produit de manière à ce qu'il soit posé sur une surface droite et qu'il ne puisse pas tomber dans un lavabo ou une baignoire.
- 5. Vérifiez que l'appareil ou les accessoires ne sont pas endommagés. Si c'est le cas, n'utilisez pas l'appareil. Contactez l'adresse de service indiquée dans la section Service clientèle.
- 6. Chargez complètement l'appareil avant la première utilisation.

Montage/démontage de la tête de brosse et de l'appareil principal

1. Placez la tête de brosse sur l'appareil principal. Appuyez fermement jusqu'à ce qu'elle s'enclenche. (Voir fig. A)

2. Pour l'enlever, tirez fortement sur la tête de brosse afin de la séparer de l'appareil principal.

Connexion et déconnexion de l'appareil principal au tuyau d'eau

1. Pour le connecter, insérez fermement le tuyau d'eau dans l'entrée d'eau située à l'arrière de l'appareil principal.
2. Pour le déconnecter, retirez le tuyau d'eau, insérez immédiatement le tuyau d'eau dans le petit trou au fond du support de charge pour éviter les fuites d'eau du réservoir. (Voir fig. B)

Chargement de la batterie

Assurez-vous que l'appareil principal est éteint.

Option 1: recharge dans le support de charge avec un tuyau d'eau

1. Branchez la fiche d'alimentation dans la prise de charge située à l'arrière de la station de charge. (Voir fig. D)
2. Branchez le bloc d'alimentation sur une prise électrique en état de marche.
3. Séchez la surface de contact de l'appareil principal et de la base.
4. Placez l'appareil sur le support de charge de manière à ce que le contact de charge soit établi.

Option 2: recharge directe de l'appareil principal

1. Branchez le câble USB de type C dans la prise de charge située sur la partie inférieure de l'appareil principal. (Voir fig. E)
2. Branchez le bloc d'alimentation sur une prise électrique en état de marche.

Indicateur de batterie



INDICATION!

Lors de la première utilisation ou si l'appareil n'a pas été utilisé pendant plus de 6 mois, il se peut que l'indicateur de batterie ne s'allume pas au début du chargement. Dans ce cas, veuillez charger l'appareil pendant au moins 6 heures.

- Lorsque le niveau de la batterie est faible, l'indicateur de batterie clignote en rouge.
- Pendant le chargement, l'indicateur de batterie est rouge.
- Lorsque la batterie est entièrement chargée, l'indicateur de batterie s'allume en vert.

Remplissage du réservoir d'eau

1. Retirez la boîte de rangement.
2. Remplissez le réservoir d'eau à l'eau froide ou tiède.
3. Remettez la boîte de rangement sur le réservoir d'eau.

Douche buccale

1. Tenez l'appareil de manière à ce que la poignée et l'embout de la buse soient dirigés vers le bassin d'eau.
2. Appuyez sur le bouton Floss (Flux) pour activer le débit d'eau.
3. Une fois que l'eau est sortie de la buse, désactivez le flux d'eau en appuyant à nouveau sur le bouton Floss (Flux).
4. Une fois que vous vous êtes habitué(e) à l'utilisation de cette fonction, vous pouvez continuer à l'utiliser.

Application

! INDICATION!

En mode brossage, le tuyau peut être déconnecté de l'appareil principal. Le réservoir d'eau ne doit pas non plus nécessairement contenir de l'eau.

Brossage de dents

1. Mettez la tête de la brosse dans votre bouche avant d'appuyer sur le bouton.
2. Appuyez sur le bouton Brush (Brosse) pour démarrer l'appareil principal.
3. En appuyant plus longtemps sur ce bouton (environ 3 secondes), vous pouvez choisir entre les différentes vitesses de brossage : faible, moyenne et élevée. La vitesse sélectionnée est indiquée par une lumière LED verte sous le bouton :
 - a. Faible : la lumière LED de gauche est allumée
 - b. Moyenne : la lumière LED milieu est allumée
 - c. Élevée : la lumière LED de droite est allumée
4. En appuyant à nouveau sur ce bouton, vous pouvez éteindre l'appareil.

Recommandation

Pour obtenir des résultats optimaux, maintenez la tête de la brosse à un angle de 45 degrés, parallèlement au rebord gingival. Allumez la brosse à dents. Déplacez lentement la brosse à dents le long des dents en exerçant une légère pression. Chaque dent est ainsi nettoyée.

Douche buccale

1. Placez toujours la tête de la brosse dans votre bouche avant d'appuyer sur le bouton Floss (Flux).
2. Appuyez sur le bouton Floss (Flux) pour activer le débit d'eau.
3. Penchez-vous au-dessus du lavabo et fermez suffisamment la bouche pour que l'eau ne gicle pas, mais qu'elle puisse couler dans le lavabo.
4. Ajustez la pression de l'eau en appuyant sur la touche Speed (Vitesse). Avant l'utilisation, réglez la pression de l'eau sur le niveau le plus bas. Augmentez progressivement la pression jusqu'à ce que vous atteigniez le réglage souhaité ou recommandé par votre dentiste. Les réglages de la pression de l'eau sont indiqués par des LED sous la touche Speed (Vitesse, niveau 1-5).
5. Désactivez le débit d'eau en appuyant à nouveau sur le bouton Floss (Flux).

Utilisation de bains de bouche et d'autres solutions

L'appareil peut également être utilisé avec des bains de bouche et des solutions antibactériennes. Après avoir utilisé une solution, rincez l'appareil afin d'éviter que les conduites ne se bouchent. Pour le rinçage, remplacez l'eau du réservoir d'eau contenant une solution par de l'eau claire du robinet. Actionnez la douche buccale pour rincer le tuyau et la tête de brosse à l'eau claire.

Recommandation

Pour obtenir des résultats optimaux, orientez la tête de la brosse de manière à ce que le jet d'eau soit légèrement dirigé vers le bord de la gencive. Déplacez la tête de brosse le long du rebord gingival. Ce faisant, arrêtez-vous brièvement après chaque dent afin que l'espace interdentaire puisse être nettoyé par le jet d'eau. Passez des molaires aux incisives jusqu'à ce que toutes les dents de la mâchoire supérieure et de la mâchoire inférieure soient nettoyées. Videz ensuite le réservoir.

Brosse à dents + douche buccale en même temps

1. Placez d'abord la tête de la brosse dans la bouche.
2. Actionnez la touche Brush (Brosse) suivie de la touche Floss (Flux).

Utilisation du gratte-langue

1. Placez le gratte-langue sur l'appareil principal.
2. Allumez l'appareil principal et brossez votre langue avec un mouvement lent et régulier d'avant en arrière.
3. Rincez votre bouche.

Pause de 30 secondes**! INDICATION!**

La pause de Genius Dental vous rappelle toutes les 30 secondes que la brosse à dents doit être déplacée vers la zone buccale suivante. Brossez à chaque fois la face extérieure de vos dents pendant 30 secondes, puis la face intérieure. Répétez ce processus pour la mâchoire inférieure et supérieure, de manière à ce que toutes les dents soient nettoyées en l'espace de deux minutes.

Minuteur de 2 minutes**! INDICATION!**

La brosse s'éteint automatiquement après 2 minutes de fonctionnement.

Utilisation de l'appareil en voyage

Genius Dental peut être séparé de sa base et utilisé en voyage, aussi bien comme brosse à dents que comme douche buccale.

1. En voyage, transportez l'appareil principal et les brosses à dents et accessoires souhaités dans l'étui de voyage fourni.
2. Préparez un verre et remplissez-le d'eau.
3. Insérez l'extrémité du tuyau d'eau avec la boule de gravité dans le verre et branchez l'autre extrémité à l'appareil.
4. Vous pouvez également utiliser Genius Dental comme brosse à dents de voyage sans le tuyau.

Nettoyage et rangement



AVERTISSEMENT!

Risque de choc électrique

Éteignez l'appareil avant le nettoyage ou l'entretien utilisateur, et mettez-le hors tension.



INDICATION!

Les éléments du produit ne doivent pas être nettoyés au lave-vaisselle. Rangez l'appareil dans un endroit sûr, à l'abri de la chaleur ou de la lumière directe du soleil. Tenez le chargeur à l'écart de l'eau.

1. Nettoyez la brosse emboîtable:

lorsque toutes les fonctions sont désactivées, retirez la brosse adaptable de l'appareil principal après chaque utilisation et nettoyez la tête de la brosse sous l'eau courante.

2. Nettoyer l'appareil principal:

- Nettoyez l'appareil principal en l'essuyant avec un chiffon humide.
- Si nécessaire, nettoyez avec un produit de nettoyage doux et non abrasif.
- Séchez l'appareil principal après chaque utilisation/nettoyage.

3. Élimination des dépôts de calcaire:

selon la dureté de l'eau

- Ajoutez deux cuillères à soupe de vinaigre dans le réservoir d'eau avec de l'eau chaude.
- Dirigez l'appareil principal et la tête de la brosse dans le réservoir d'eau.
- Mettez l'appareil en marche et laissez le réservoir se vider.
- Répétez le rinçage avec un plein réservoir d'eau chaude et propre.
- Vous pouvez répéter cette opération tous les un à trois mois.

Dépannage

Pour les appareils électriques uniquement



AVERTISSEMENT!

Avant de remédier à une panne, éteignez l'appareil et débranchez la fiche d'alimentation ! Sinon, vous risquez de vous blesser ou de vous électrocuter.

Problème	Cause possible	Solution
L'appareil ne fonctionne pas	La batterie est vide.	Rechargez l'appareil.
La batterie ne se charge pas	L'appareil ou le support de charge n'est pas correctement raccordé à une prise de courant.	Branchez correctement le bloc d'alimentation sur une prise électrique en état de marche.
	Le contact avec le support de charge n'est pas établi.	Placez correctement l'appareil portable sur le support de charge.
Fuite d'eau du tuyau d'eau	Tuyau d'eau endommagé.	Le tuyau d'eau doit être remplacé.
	Le tuyau d'eau n'est pas correctement raccordé à l'appareil principal.	Raccordez correctement et fermement le tuyau d'eau à l'appareil principal.
Fuite d'eau du réservoir d'eau	Fuite d'eau.	Le réservoir d'eau doit être remplacé.
De l'eau reste dans le réservoir d'eau.	Tuyau bouché.	Nettoyez l'appareil (voir « Nettoyage et rangement »).
Pression d'eau faible	Trop peu d'eau dans le réservoir d'eau.	Remplissez le réservoir d'eau.
	Mauvais réglage de la pression d'eau sélectionné.	Ajustez les réglages de pression d'eau.



ATTENTION!

Si vous ne parvenez pas à résoudre le problème, veuillez contacter notre service clientèle. N'ouvrez jamais l'appareil !

Élimination

(Applicable dans l'Union européenne et dans d'autres États européens dotés de systèmes de collecte séparée des déchets et matières recyclables).

Emballage

Les matériaux d'emballage sont recyclables. Éliminez l'emballage dans le respect de l'environnement et utilisez les collectes de matières recyclables.

Appareils électriques



Le symbole avec la poubelle barrée indique que ce produit ne doit pas être éliminé avec les ordures ménagères habituelles. Éliminez vos appareils électriques ou électroniques par votre système local de collecte et recyclage des déchets.

Vous trouverez d'autres informations sur l'élimination et le recyclage auprès des centres communaux de retraitement des déchets ou du magasin, où vous avez acheté ce produit, ou auprès du fabricant.



Les batteries doivent être retirées de l'appareil avant son élimination et doivent être éliminées séparément de l'appareil. Pour protéger l'environnement, les piles et batteries, qu'elles contiennent ou non des substances nocives*, ne doivent en aucun cas être éliminées avec les déchets ménagers ordinaires, mais doivent être rapportées aux points de collecte appropriés. Les batteries déchargées contiennent un reste d'énergie. Couvrez pour cette raison avant l'élimination les pôles de la batterie avec un ruban isolant pour éviter un court-circuit pouvant déclencher un incendie ou une explosion.

*repérées par : Cd = cadmium, Hg = mercure, Pb = plomb

Données techniques

Modèle	Genius Dental Hydro Fusion
Dimensions (H x L x P)	Ø38.8×235 mm (Genius Dental Hydro Fusion) 128×118×198 mm (Station de recharge avec tuyau d'eau)
Batterie	3.7 V, Li-ion
Capacité de la batterie	1100 mAh
Capacité du réservoir d'eau	0,5 l
Bloc Alimentation	
Fabricant (nom, adresse)	Shenzhen Wanyou Electronic Technology Co., Ltd. 3rd Floor, Zhenhua Electronics Factory, Shayi West Industrial Zone, Shayi Community, Shajing Street, Baoan District, SHENZHEN, Guangdong 518000 China
Modèle	M4-0510CU
Tension / fréquence d'entrée	100-240V ~ 50/60Hz, 0.3A Max
Tension / Courant / Puissance de sortie	5V 1.0A, 5W
Rendement moyen en mode actif	78.70%
Rendement à faible charge (10 %)	35%
Consommation électrique hors charge	0.1W

SERVICE APRÈS-VENTE

Si vous avez des questions sur l'appareil et les pièces de rechange / accessoires, veuillez contacter votre revendeur local.

Inhoud

Productonderdelen	38
Algemeen	39
Verklaring van de symbolen.....	39
Veiligheid	39
Beoogd gebruik	39
Veiligheidsinstructies en waarschuwingen	40
Toepassing van de accessoires	43
Vóór het eerste gebruik	44
Accu opladen	44
Accu-indicator.....	44
Waterreservoir vullen.....	45
Monddouche.....	45
Toepassing	45
Tandenpoetsen	45
Monddouche.....	45
Tandenpoetsen + mondspoelen tegelijk	46
De tongschraper gebruiken.....	46
30 seconden pauze	46
2-minuten-timer	46
Het apparaat gebruiken tijdens het reizen	46
Reiniging en opslag	47
Probleemoplossing	47
Verwijdering	48
Technische gegevens.....	49
Klantenservice	49

Productonderdelen

- 1 Borstelkop
- 2 Mondstuk voor monddouche
- 3 Opbergbox
- 4 Waterreservoir
- 5 Waterslang
- 6 Beugel voor waterslang
- 7 Aan-uitknop tandenborstel
- 8 Indicator tandenborstelstand
- 9 Aan-uitknop monddouche
- 10 Waterdrukknop monddouche
- 11 Waterdrukindicator monddouche
- 12 Oplaadindicator
- 13 Oplaadstation
- 14 USB-C oplaadaansluiting
- 15 Contactpunten voor opladen
- 16 Oplaadcontactdoos
- 17 Reisetui
- 18 USB-C oplaadkabel

LEES VÓÓR GEBRUIK VAN DIT APPARAAT EERST ALLE INSTRUCTIES EN VEILIGHEIDSVORSCHRIFTEN IN DEZE GEBRUIKSAANWIJZING.

BEWAAR DEZE GEBRUIKSAANWIJZING VOOR TOEKOMSTIG GEBRUIK. GEEF HET APPARAAT ALLEEN SAMEN MET DE GEBRUIKSAANWIJZING AAN DERDEN DOOR.

BIJ HET GEBRUIK VAN ELEKTRISCHE APPARATEN MOETEN ALTIJD DE VOLGENDE BASISVOORZORGEN IN ACHT WORDEN GENOMEN:

Deze gebruiksaanwijzing is van toepassing op Genius Dental.

De afbeeldingen in deze gebruiksaanwijzing tonen een schematische weergave van de juiste toepassing. Ze kunnen iets verschillen van het oorspronkelijke product.

In deze gebruiksaanwijzing staan alle verkrijgbare accessoires van het apparaat. De leveringsomvang van de door u gekochte set kunt u vinden op de verpakking of de apart bijgevoegde inlegger. De onderdelen die niet in deze set zitten kunt u natuurlijk alsnog kopen.

Algemeen

Verklaring van de symbolen

De volgende symbolen en signaalwoorden worden in deze handleiding, op het apparaat of op de verpakking gebruikt.



WAARSCHUWING!

Dit signaalsymbool-/woord geeft een gevaar aan met een gemiddeld risico, dat, wanneer dit gevaar niet wordt vermeden, kan leiden tot de dood of ernstig letsel.



VOORZICHTIG!

U kunt gewond raken als u deze instructies niet opvolgt.



OPGELET!

Waarschuwt voor mogelijke materiële schade.

Veiligheid

Beoogd gebruik

- Gebruik het apparaat uitsluitend voor het reinigen van tanden, tandvles en tong.
- Gebruik het apparaat alleen zoals beschreven in deze handleiding. Elk ander gebruik wordt beschouwd als oneigenlijk en kan leiden tot materiële schade of zelfs persoonlijk letsel. Het apparaat is geen speelgoed voor kinderen.
- De fabrikant of handelaar is niet aansprakelijk voor schade, die door niet beoogd gebruik of verkeerd gebruik is ontstaan.
- Gebruik het apparaat alleen met originele accessoires, anders beschadigt u het apparaat en verhoogt u het risico op letsel.
- Gebruik geen opzetborstel met geknikte of geplette borstelharen. Vervang de opzetborstel om de 3 maanden, of eerder bij tekenen van slijtage.
- Stop met het gebruik van het apparaat en raadpleeg uw (tand)arts bij overmatig bloeden van het tandvles of als het bloeden van het tandvles langer dan een week aanhoudt of als u tijdens het gebruik ongemak of pijn ervaart.
- Als u in de afgelopen 2 maanden bent geopereerd aan uw tanden of tandvles, raadpleeg dan uw tandarts voordat u het apparaat gebruikt.
- Als u zich zorgen maakt over uw gezondheid, raadpleeg dan uw arts voordat u dit apparaat gebruikt.
- Dit apparaat is bedoeld voor individuele mondverzorging en is niet geschikt voor gebruik door meerdere patiënten in een tandartspraktijk of tandkliniek.

Veiligheidsinstructies en waarschuwingen



WAARSCHUWING!

GEVAAR VOOR ELEKTRISCHE SCHOK!

Onjuiste elektrische installatie of een te hoge netspanning kunnen elektrische schokken veroorzaken.

- Sluit het apparaat alleen aan als de netspanning van het stopcontact overeenkomt met de gegevens op het typeplaatje van de voedingseenheid.
- Sluit de adapter alleen aan op een goed toegankelijk stopcontact, zodat u in geval van een storing, het apparaat snel van het elektriciteitsnet kunt losmaken.
- Bedien het apparaat niet als het zichtbare schade vertoont of als de stroomvoorziening defect is.
- Laad de accu uitsluitend op met de meegeleverde netadapter. Laad geen andere apparaten op met de meegeleverde netadapter. Gebruik uitsluitend originele accu's, anders doet u afbreuk aan de veiligheid van het apparaat.
- De stroomkabel van de adapter kan niet worden vervangen. Verwijder de adapter wanneer deze is beschadigd en vervang hem door een adapter van het zelfde type.
- Open de behuizing van het apparaat in geen geval, maar laat de reparatiewerkzaamheden over aan specialisten. Neem hiervoor contact op met een gespecialiseerde werkplaats. Bij reparaties die u zelf hebt uitgevoerd, een niet juiste aansluiting of een onjuist gebruik, komen aansprakelijkheids- en garantievoorwaarden te vervallen.
- Pak de stekker nooit met vochtige handen vast.
- Dompel het apparaat niet onder in water.
- Trek de adapter nooit via de stroomkabel uit het stopcontact, maar pak deze altijd vast bij de stekker.
- Gebruik de stroomkabel nooit als handgreep.
- Houd het apparaat en de voedingseenheid uit de buurt van open vuur en hete oppervlakken.
- De stroomkabel niet knikken en niet over scherpe randen leggen.
- Laat het apparaat niet onbeheerd achter tijdens het gebruik.
- Wanneer je het apparaat niet gebruikt, het reinigt of wanneer er een storing optreedt, schakel het apparaat dan altijd uit en trek de stekker uit het stopcontact.
- Zorg ervoor dat u altijd vanuit uw stoel kunt controleren of de stekker nog uit het stopcontact is.

- Berg het apparaat zo op dat het nooit in het water kan vallen.
- Gebruik het apparaat niet als het nog aan de netadapter of het stroomnet aangesloten is.
- Verkeerd gebruik is gevaarlijk en kan leiden tot ernstig letsel.
- Laad het product op en gebruik het bij temperaturen tussen 5 °C en 40 °C.
- Houd het apparaat en de accu uit de buurt van vuur en stel ze niet bloot aan direct zonlicht of hoge temperaturen.
- Als het product ongewoon heet wordt, een ongebruikelijke geur afgeeft, van kleur verandert of als het opladen veel langer duurt dan normaal, stop dan met het gebruiken en opladen van het product en neem contact op met de klantenservice.
- Vermijd contact met de huid of ogen als de accu beschadigd is of lekt. Als dit toch gebeurt, spoel het getroffen gebied dan onmiddellijk grondig af met water. Zoek medische hulp.

**WAARSCHUWING!**

RISICO'S VOOR KINDEREN EN PERSONEN MET VERMINDERDE FYSISCHE, SENSORISCHE OF MENTALE VAARDIGHEDEN (BIJVOORBEELD DEELS GEHANDICAPTEN, OUDERE PERSONEN MET EEN FYSISCHE EN MENTALE BEPERKING) OF DIE WEINIG ERVARING EN KENNIS HEBBEN (BIJVOORBEELD OUDERE KINDEREN).

- Dit apparaat kan gebruikt worden door kinderen vanaf de leeftijd van 8 jaar en door personen met beperkte fysieke, sensorische of mentale vermogens of met gebrek aan ervaring en kennis, mits er toezicht op hen wordt gehouden of aanwijzingen aan hen zijn gegeven over veilig gebruik van het apparaat en ze de hieruit voortvloeiende gevaren begrijpen.
- Houd kinderen jonger dan 8 jaar uit de buurt van het apparaat en de voedingseenheid.
- Laat kinderen niet met de verpakkingfolie spelen. Kinderen kunnen bij het spelen daarin verstrikt raken en stikken.
- Zorg ervoor dat kinderen geen voorwerpen in het apparaat steken.

**WAARSCHUWING!****EXPLOSIE- EN CORROSIEGEVAAR!**

Bij ondeskundig gebruik van batterijen en accu's bestaat explosiegevaar.

Bij contact met geëkt batterijzuur kunnen chemische brandwonden ontstaan.



- De accu niet verhitten en deze nooit in open vuur gooien. De batterij niet vernietigen, openen, onderdompelen of kortsluiten.
- Stel de batterij niet bloot aan direct zonlicht, sterke temperatuurschommelingen of temperaturen boven 60 °C.
- Vermijd contact van batterijzuur met huid, ogen en slijmvliezen. Na contact met het zuur de aangetaste plekken onmiddellijk spoelen met veel water en indien nodig contact opnemen met een arts.

**VOORZICHTIG!****LETSELGEVAAR**

Onjuist gebruik van het apparaat kan leiden tot letsel voor jezelf of voor anderen.

- Richt het apparaat niet op mensen of dieren.

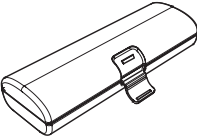
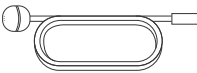
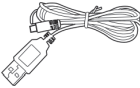
Toepassing van de accessoires

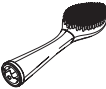
Accessoires	Afbeelding	Toepassing
Reisetui		Voor veilig transport van de tandenborstel inclusief accessoires.
Waterslang		Voor gebruik van de monddouche onderweg.
Oplaadkabel		Voor direct opladen op de tandenborstel.
Opzetborstel (gevoelig/standaard) Opzetborstel (gevoelig/groot) Opzetborstel (medium/standaard) Opzetborstel (medium/groot) Opzetborstel (intensief/standaard) Opzetborstel (intensief/groot)		Verwisselbare opzetborstels in verschillende maten en hardheden.
Tongreiniger		Voor het reinigen van de tong.

Vóór het eerste gebruik

! INSTRUCTIES!

RISICO OP SCHADE!

Als u de verpakking onvoorzichtig opent met een scherp mes of andere puntige voorwerpen, kan het apparaat beschadigd raken.

- Ga voorzichtig te werk bij het openen.
 1. Haal het apparaat uit de verpakking.
 2. Verwijder het verpakkingsmateriaal en eventuele etiketten op het product die worden gebruikt voor transportbescherming of reclame.
 3. Controleer of alle onderdelen aanwezig zijn.
 4. Plaats het product op een vlakke ondergrond waar het niet in de gootsteen of badkuip kan vallen.
 5. Controleer of het apparaat of de afzonderlijke accessoires beschadigd zijn. Als dat het geval is, mag u het apparaat niet gebruiken. Neem contact op met via het service adres, zoals vermeld in het hoofdstuk Klantenservice.
 6. Laad het apparaat voor het eerste gebruik volledig op.

Aansluiten/loskoppelen van de opzetborstel en het hoofdapparaat

1. Plaats de opzetborstel op het hoofdapparaat. Druk stevig aan tot hij vastklikt. (Zie afb. A)
2. Om de borstel te verwijderen, trekt u stevig aan de opzetborstel om deze los te maken van het hoofdapparaat.

Aansluiten/loskoppelen van het hoofdapparaat en de waterslang

1. Om aan te sluiten, steekt u de waterslang stevig in de waterinlaat aan de achterkant van het hoofdapparaat.
1. Om los te koppelen, trekt u de waterslang uit en steekt u de waterslang onmiddellijk in het kleine gaatje aan de onderkant van het laadstation om te voorkomen dat er water uit het reservoir lekt. (Zie afb. B)

Accu opladen

Zorg ervoor dat het apparaat is uitgeschakeld.

Optie 1: opladen in het laadstation met waterslang

1. Steek de netstekker in de oplaadaansluiting aan de achterkant van het laadstation. (Zie afb. D)
2. Sluit de voeding aan op een werkend stopcontact.
3. Maak het contactoppervlak van het hoofdapparaat en de basis droog.
4. Plaats het apparaat in het laadstation zodat het laadcontact wordt gemaakt.

Optie 2: rechtstreeks opladen van het hoofdapparaat

1. Sluit de USB-C-kabel aan op de oplaadaansluiting aan de onderkant van het hoofdapparaat. (Zie afb. E)
2. Sluit de voeding aan op een werkend stopcontact.

Accu-indicator

! LET OP!

Als het apparaat voor het eerst wordt gebruikt of als het langer dan 6 maanden niet is gebruikt, licht de batterij-indicator mogelijk niet op aan het begin van het oplaadproces. Laad het apparaat in dat geval minstens 6 uur op.

- Als de accu bijna leeg is, knippert de accu-indicator rood.
- Tijdens het opladen licht de accu-indicator rood op.
- Als de accu volledig is opgeladen, licht de accu-indicator groen op.

Waterreservoir vullen

1. Verwijder de opbergbox.
2. Vul het waterreservoir met koud of lauw water.
3. Plaats de opbergbox terug op het waterreservoir.

Monddouche

1. Houd het apparaat zo vast dat de handgreep en het mondstuk in de richting van de wasbak wijzen.
2. Druk op de Floss-knop om de waterstroom te activeren.
3. Wanneer er water uit het mondstuk komt, schakelt u de waterstroom uit door nogmaals op de Floss-knop te drukken.
4. Als u eenmaal gewend bent aan de bediening van de functie, kunt u deze verder gebruiken.

Toepassing



LET OP!

In de reinigingsmodus kan de slang worden losgekoppeld van het hoofdapparaat. Er is ook geen water nodig in het waterreservoir

Tandenpoetsen

1. Steek de opzetborstel in de mond voordat u op de knop drukt.
2. Druk op de Brush-knop om het apparaat te starten.
3. Door deze knop langer in te drukken (ongeveer 3 seconden), kunt u kiezen tussen de verschillende poetssnelheden: laag, medium en hoog. De geselecteerde snelheid wordt aangegeven door een groen ledlampje onder de knop:
 - a. Laag: het linker ledlampje brandt
 - b. Medium: het middelste ledlampje brandt
 - c. hoog: het rechter ledlampje brandt
4. Door nogmaals op deze knop te drukken wordt het apparaat uitgeschakeld.

Aanbeveling

Voor optimale resultaten houdt u de opzetborstel in een hoek van 45 graden parallel aan de tandvleesrand. Zet de tandenborstel aan. Beweeg de tandenborstel langzaam en met lichte druk langs de tanden. Op deze manier wordt elke tand gereinigd.

Monddouche

1. Steek de opzetborstel altijd in uw mond voordat u op de Floss-knop drukt.
2. Druk op de Floss-knop om de waterstroom te activeren.
3. Buig over de wasbak en sluit uw mond zodat het water er niet uitspat, maar in de wasbak kan lopen.
4. Pas de waterdruk aan door op de snelheidsknop te drukken. Zet voor gebruik de waterdruk op de laagste stand. Voer de druk geleidelijk op totdat u de gewenste instelling of de door uw tandarts aanbevolen instelling hebt bereikt. De waterdrukinstellingen worden aangegeven door de leds onder de snelheidsknop (stand 1-5).
5. Deactiveer de waterstroom door nogmaals op de Floss-knop te drukken.

Gebruik mondspoeling en andere oplossingen

Het apparaat kan ook worden gebruikt in combinatie met mondspoeling en antibacteriële oplossingen. Spoel het apparaat na het gebruik van een oplossing om verstopping van de slangen te voorkomen. Om te spoelen dient u de oplossing in het waterreservoir te vervangen door helder kraanwater. Gebruik de monddouche om de slang en opzetborstel met helder water te spoelen.

Aanbeveling

Voor de beste resultaten richt u de opzetborstel zo dat het watermondstuk iets naar de tandvleesrand wijst. Beweeg de opzetborstel langs de tandvleesrand. Houd na elke tand even stil zodat de ruimte tussen de tanden door de waterstraal gereinigd kan worden. Ga van de kiezen naar de snijtanden totdat alle tanden in de boven- en onderkaak zijn gereinigd. Leeg vervolgens het reservoir.

Tandenpoetsen + mondspoelen tegelijk

1. Steek eerst de opzetborstel in de mond.
2. Druk op de Brush-knop, gevolgd door de Floss-knop.

De tongscraper gebruiken

1. Plaats de tongscraper op het hoofdapparaat
2. Zet het hoofdapparaat aan en maak de tong schoon met een langzame en regelmatige voorwaartse en achterwaartse beweging.
3. Spoel uw mond.

30 seconden pauze

! INSTRUCTIE!

De Genius Dental geeft om de 30 seconden een signaal via een korte pauze om u eraan te herinneren de tandenborstel naar de volgende mondzone te verplaatsen. Poets steeds de buitenkant en dan de binnenkant van uw tanden gedurende 30 seconden. Dit proces wordt vervolgens herhaald voor respectievelijk de onder- en bovenkaak, zodat alle tanden binnen twee minuten zijn gereinigd.

2-minuten-timer

! INSTRUCTIE!

De borstel schakelt na 2 minuten automatisch uit.

Het apparaat gebruiken tijdens het reizen

De Genius Dental kan van de basis worden losgemaakt en onderweg worden gebruikt, zowel als tandenborstel als monddouche.

1. Neem de basiseenheid en de gewenste opzetborstels en accessoires mee in het meegeleverde reisetui als u op reis gaat.
2. Zet een glas water klaar.
3. Steek het uiteinde van de waterslang met de zwaartekrachtkogel in het glas en sluit het andere uiteinde aan op het apparaat.
4. U kunt de Genius Dental ook zonder slang gebruiken als reistandenborstel.

Reiniging en opslag



WAARSCHUWING!

Gevaar voor elektrische schokken

Schakel het apparaat uit en haal de stekker uit het stopcontact voordat u het reinigt of onderhoud uitvoert.



INSTRUCTIE!

De onderdelen van het product mogen niet in de vaatwasser gereinigd worden. Berg het apparaat op een veilige plaats op die beschermd is tegen hoge temperaturen en direct zonlicht. Houd de oplader uit de buurt van water.

1. De opzetborstel reinigen:

wanneer alle functies zijn uitgeschakeld, verwijdert u na elk gebruik de opzetborstel uit het hoofdapparaat en reinigt u de opzetborstel onder stromend water.

2. De hoofdeenheid reinigen:

- Maak het hoofdapparaat schoon door het af te nemen met een vochtige doek.
- Reinig indien nodig met een mild, niet-schurend schoonmaakmiddel.
- Droog het apparaat na elk gebruik of reiniging.

3. Kalkaanslag verwijderen:

afhankelijk van de hardheid van het water

- Voeg twee eetlepels azijn toe aan het waterreservoir met warm water.
- Steek het hoofdapparaat en de opzetborstel in het waterreservoir.
- Schakel het apparaat in en laat het reservoir leeglopen.
- Herhaal het spoelen met een vol reservoir met warm, schoon water.
- U kunt dit proces om de één tot drie maanden herhalen.

Probleemoplossing

Alleen voor elektrische apparaten



WAARSCHUWING!

Schakel het apparaat uit en trek de stekker uit het stopcontact voordat u een storing verhelpt! Anders kan dit leiden tot letsel of elektrische schokken.

Probleem	Mogelijke oorzaak	Oplossing
Het apparaat werkt niet	De accu is leeg.	Laad het apparaat op.

De accu wil niet opladen	Het apparaat of laadstation is niet correct aangesloten op een stopcontact.	Sluit de voeding correct op een werkend stopcontact aan.
	Er is geen contact met het oplaadstation.	Plaats het apparaat op de juiste manier in het oplaadstation. Controleer of het apparaat en het laadstation droog zijn.
Lekkage van de waterslang	De waterslang beschadigd.	De waterslang moet worden vervangen.
	Waterslang is niet goed aangesloten op het hoofdapparaat.	Sluit de waterslang goed en stevig aan op het hoofdapparaat.
Lekkage van het waterreservoir	Lekkage.	Het waterreservoir moet worden vervangen.
Er blijft water achter in het waterreservoir.	Slang verstopt.	Reinig de machine (zie 'Reiniging en opslag').
Waterdruk is laag	Onvoldoende water in het waterreservoir.	Vul het waterreservoir.
	Verkeerde waterdrukinstelling geselecteerd.	Pas de waterdrukinstellingen aan.



LET OP!

Neem contact op met onze klantenservice als de storing niet kan worden verholpen. Het apparaat nooit openen!

Verwijdering

(Toepasbaar in de Europese Unie en andere Europese landen met systemen voor gescheiden inzameling van herbruikbare afvalstoffen).

Verpakking

Het verpakkingsmateriaal is herbruikbaar. Verwijder de verpakking milieuvriendelijk en breng het verpakkingsmateriaal naar het daarvoor bestemde inzamelpunt.

Elektrische apparaten



Het symbool van de doorgestreepte vuilnisbak geeft aan dat dit product niet samen mag worden weggegooid met het gewone huishoudelijk afval. Verwijder elektrische en elektronische apparaten via uw plaatselijke terugnamesysteem.

Voor meer informatie over verwijdering en recycling van dit apparaat kunt u zich wenden tot de gemeentelijke verwijderingsbedrijven, tot de winkel waar u het product heeft gekocht of tot de fabrikant.



Accu's en batterijen moeten vóór verwijdering uit het apparaat gehaald en gescheiden van het apparaat verwijderd worden. In het belang van de milieubescherming mogen batterijen en accu's, ongeacht of ze schadelijke stoffen* bevatten, niet bij het normale huishoudelijk afval worden weggegooid, maar moeten ze bij de juiste inzamelpunten worden ingeleverd.

Voor meer informatie zie de plaatselijke voorschriften over gescheiden verwijdering van accu's en

batterijen. Ook ontladen accu's bevatten nog restenergie. Plak daarom de polen af met isolatieband voordat u ze als afval verwijdert, om kortsluiting te vermijden die dan een brand of ontploffing zou kunnen veroorzaken.

*gekenmerkt met: Cd = cadmium, Hg = kwik, Pb = lood

Technische gegevens

Model	Genius Dental Hydro Fusion
Formaat (h x b x d)	Ø38.8×235 mm (Genius Dental Hydro Fusion) 128×118×198 mm (Laadstation met waterslang)
Accu	3.7 V, Li-ion
Accucapaciteit	1100 mAh
Inhoud waterreservoir	0,5 l
Netadapter	
Fabrikant (naam, adres)	Shenzhen Wanyou Electronic Technology Co., Ltd. 3rd Floor, Zhenhua Electronics Factory, Shayi West Industrial Zone, Shayi Community, Shajing Street, Baoan District, SHENZHEN, Guangdong 518000 China
Model	M4-0510CU
Voedingsspanning / -frequentie	100-240V ~ 50/60Hz, 0.3A Max
Uitgangsspanning / -stroom / -vermogen	5V 1.0A, 5W
Gemiddelde actieve efficiëntie	78.70%
Efficiëntie bij lage belasting (10 %)	35%
Energieverbruik in niet-belaste toestand	0.1W

Klantenservice

Heeft u nog vragen over het apparaat of over onderdelen/hulpstukken? Neem dan contact op met uw plaatselijke retailer.

Sommario

Componenti prodotto.....	50
Informazioni generali.....	51
Spiegazione dei simboli.....	51
Avvertenze di sicurezza.....	51
Utilizzo conforme alla destinazione d'uso.....	51
Avvertenze per la sicurezza e descrizione.....	51
Applicazione degli accessori.....	54
Al primo utilizzo.....	55
Caricare la batteria.....	55
Indicatore della batteria.....	56
Riempimento del serbatoio dell'acqua.....	56
Irrigatore orale.....	56
Uso.....	56
Pulizia dei denti.....	56
Irrigatore orale.....	57
Lavaggio dei denti e utilizzo di collutorio in contemporanea.....	57
Utilizzo del pulisci lingua.....	57
Segnale ogni 30 secondi.....	57
Spegnimento automatico.....	57
Utilizzo dell'apparecchio in viaggio.....	58
Pulizia e conservazione.....	58
Risoluzione dei problemi.....	59
Smaltimento.....	60
Dati tecnici.....	61
Servizio clienti.....	61

PRIMA DI UTILIZZARE QUESTO APPARECCHIO LEGGERE TUTTE LE ISTRUZIONI E LE AVVERTENZE SULLA SICUREZZA CONTENUTE NELLE PRESENTI ISTRUZIONI PER L'USO. CONSERVARE QUESTE ISTRUZIONI PER L'USO PER RIFERIMENTI FUTURI. CEDERE L'APPARECCHIO A TERZI SOLO INSIEME ALLE PRESENTI ISTRUZIONI. QUANDO SI UTILIZZANO ELETTROUTENSILI È NECESSARIO OSSERVARE SEMPRE LE PRECAUZIONI DI BASE, TRA CUI LE SEGUENTI:

Le presenti istruzioni per l'uso si applicano a Genius Dental.

Le figure contenute in queste istruzioni per l'uso sono da intendersi come una rappresentazione schematica dell'applicazione corretta. Possono differire nei dettagli dal prodotto originale.

Componenti prodotto

- ① Testina
- ② Beccuccio dell'irrigatore orale
- ③ Contenitore
- ④ Serbatoio per l'acqua
- ⑤ Tubicino dell'acqua
- ⑥ Supporto per tubicino dell'acqua
- ⑦ Pulsante di accensione/spegnimento dello spazzolino
- ⑧ Indicatore della modalità di spazzolamento
- ⑨ Pulsante di accensione/spegnimento dell'irrigatore orale
- ⑩ Pulsante di pressione dell'acqua dell'irrigatore orale
- ⑪ Indicatore della pressione dell'acqua dell'irrigatore orale
- ⑫ Indicatore di carica
- ⑬ Base di ricarica
- ⑭ Presa di ricarica USB-C
- ⑮ Contatti di ricarica
- ⑯ Porta di ricarica
- ⑰ Custodia da viaggio
- ⑱ Cavetto di ricarica USB-C

In queste Istruzioni per l'uso si prendono in considerazione tutti gli accessori disponibili dell'apparecchio. L'entità della fornitura del set acquistato si trova nell'imballaggio o nell'inserito separato. Naturalmente è possibile acquistare parti non incluse nel set in un secondo momento.

Informazioni generali

Spiegazione dei simboli

Nelle presenti Istruzioni per l'uso, sull'apparecchio o sulla confezione vengono utilizzati i seguenti simboli e parole di segnalazione.



AVVERTIMENTO!

Rischio di ferite gravi o rischio mortale, se non si osservano le presenti Istruzioni.



CAUTELA!

Rischio di ferimento, se non si osservano le presenti Istruzioni.



ATTENZIONE!

Possibili danni alle cose.

Avvertenze di sicurezza

Utilizzo conforme alla destinazione d'uso

- Utilizzare l'apparecchio solo per la pulizia di denti, gengive e lingua.
- Utilizzare l'apparecchio solo come descritto in queste Istruzioni per l'uso. Qualsiasi altro utilizzo è considerato improprio e può causare danni alle cose o anche lesioni personali. L'apparecchio non è un giocattolo per bambini.
- Il produttore o rivenditore non si assume alcuna responsabilità per danni causati da un uso improprio o non corretto.
- Utilizzare l'apparecchio solo con gli accessori originali, altrimenti si danneggia l'apparecchio e si aumenta il rischio di lesioni.
- Non utilizzare testine con setole piegate o schiacciate. Sostituire la testina ogni 3 mesi o non appena presenta segni di usura.
- Interrompere l'uso dell'apparecchio e consultare il proprio dentista/medico se si verifica un eccessivo sanguinamento delle gengive o se il sanguinamento delle gengive persiste per più di una settimana o se si avverte fastidio o dolore durante l'uso.
- Se si ha subito un intervento chirurgico ai denti o alle gengive negli ultimi 2 mesi, consultare il proprio dentista prima di utilizzare l'apparecchio.
- In caso di dubbi sulla propria salute, consultare il medico prima di utilizzare questo apparecchio.
- Questo apparecchio è un dispositivo personale per l'igiene del cavo orale e non è adatto all'uso da parte di più pazienti in uno studio dentistico o in una clinica odontoiatrica.

Avvertenze per la sicurezza e descrizione



AVVERTIMENTO!

PERICOLO DI SCOSSE ELETTRICHE!

Un'installazione elettrica difettosa o una tensione di rete troppo elevata possono causare scosse elettriche.

- Collegare l'apparecchio solo se la tensione di rete della presa corrisponde alle indicazioni sulla targhetta dell'alimentatore.
- Collegare l'alimentatore solo a una presa facilmente accessibile in modo da poterlo scollegare rapidamente dalla rete elettrica in caso di guasto.
- Non mettere in funzione l'apparecchio se presenta danni visibili o se l'alimentazione elettrica è difettosa.
- Utilizzare solo l'alimentatore fornito in dotazione per caricare la batteria dell'apparecchio.
- Il cavo di alimentazione dell'alimentatore non può essere sostituito. Smaltire l'alimentatore se danneggiato e sostituirlo con un alimentatore dello stesso tipo.
- Non aprire in nessun caso la custodia dell'apparecchio, ma lasciare la riparazione a personale qualificato. Contattare un'officina specializzata. La responsabilità e i diritti di garanzia sono esclusi in caso di riparazioni effettuate dal cliente, di collegamento o di funzionamento non corretti.
- Non toccare mai la spina di alimentazione con le mani bagnate.
- Non immergere l'apparecchio in acqua.
- Non scollegare mai l'alimentatore dalla presa di corrente tramite il cavo di alimentazione, ma afferrare sempre la spina di alimentazione.
- Non utilizzare mai il cavo di alimentazione come maniglia per il trasporto.
- Tenere l'apparecchio e l'alimentatore lontano da fiamme libere e superfici calde.
- Non piegare il cavo di alimentazione e non posizionarlo su spigoli vivi.
- Non lasciare l'apparecchio incustodito durante il funzionamento.
- Quando l'apparecchio non viene utilizzato, durante la pulizia o quando si verifica un malfunzionamento, spegnere sempre l'apparecchio e staccare il cavo di alimentazione dalla presa a muro.
- Assicurarsi di poter sempre controllare dalla propria postazione che la spina di rete sia ancora scollegata dalla presa.
- Conservare l'apparecchio in modo che non possa cadere in acqua in qualsiasi momento.
- Non utilizzare l'apparecchio se è ancora collegato all'alimentatore o alla rete elettrica.
- L'uso improprio costituisce un pericolo e può causare gravi lesioni.
- Caricare e utilizzare il prodotto a temperature comprese tra 5 °C e 40 °C.

- Tenere l'apparecchio e le batterie lontane da fonti di calore, e non esporle alla luce diretta del sole o a temperature elevate.
- Se il prodotto diventa insolitamente caldo, sviluppa un odore insolito, cambia colore o se la ricarica richiede molto più tempo del dovuto, interrompere l'uso e la ricarica del prodotto e contattare il servizio clienti.
- Se le batterie sono danneggiate o perdono, evitare il contatto con la pelle o con gli occhi. In caso di contatto, sciacquare immediatamente e abbondantemente con acqua la zona interessata, e rivolgersi a un medico.

**AVVERTIMENTO!**

PERICOLI PERI BAMBINI E PERSONE CON CAPACITÀ MOTORIE, SENSORIALI O MENTALI RIDOTTE (PER ESEMPIO, INVALIDI PARZIALI, PERSONE ANZIANE CON CAPACITÀ PSICOMOTORIE LIMITATE) O MANCANZA DI ESPERIENZA E CONOSCENZA (PER ESEMPIO BAMBINI PIÙ GRANDI).

- L'apparecchio può essere utilizzato da bambini a partire dagli 8 anni di età e da persone con limitate capacità fisiche, sensoriali o mentali o con esperienze e competenze limitate, solo previa supervisione o se sono stati istruiti sull'uso sicuro dell'apparecchio e hanno compreso i pericoli che ne derivano. I bambini non devono giocare con l'apparecchio. La pulizia e la manutenzione da parte dell'utente non devono essere effettuate da bambini senza sorveglianza.
- Tenere i bambini di età inferiore agli otto anni lontano dall'apparecchio e dall'alimentatore.
- Non lasciar giocare i bambini con la pellicola di imballaggio. I bambini possono rimanere intrappolati e soffocare mentre giocano.
- Assicurarsi che i bambini non inseriscano alcun oggetto nell'unità.

**AVVERTIMENTO!**

PERICOLO DI ESPLOSIONE E DI USTIONI!

Pericolo di esplosione in caso di manipolazione impropria di batterie e accumulatori. Il contatto con l'acido della batteria fuoriuscito può causare ustioni.

- Non riscaldare la batteria e non gettarla mai nel fuoco aperto. Non distruggere la batteria, non aprirla, non immergerla in liquidi o metterla in corto circuito.
- Non esporre la batteria alla luce diretta del sole, a forti oscillazioni di temperatura o a temperature superiori a 60 °C.
- Evitare il contatto dell'acido della batteria con la pelle, gli occhi e le mucose. In caso

di contatto con l'acido, sciacquare immediatamente le zone colpite con abbondante acqua pulita e consultare un medico se necessario.





CAUTELA!

PERICOLO DI LESIONI!

Un uso improprio dell'apparecchio può causare lesioni a se stessi o ad altri.

- Non puntare il dispositivo verso persone o animali.

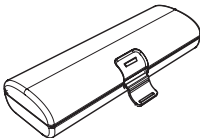
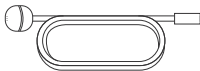
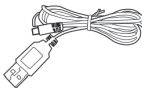
Applicazione degli accessori

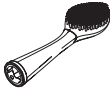
Accessori	Figura	Uso
Custodia da viaggio		Per un trasporto sicuro dello spazzolino e dei suoi accessori.
Tubo dell'acqua		Per utilizzare l'irrigatore orale in viaggio.
Cavo di ricarica		Per la ricarica diretta dello spazzolino.
Testina (sensibile /standard) Testina (sensibile/grande) Testina (media/standard) Testina (media/grande) Testina (intensiva/standard) Testina (intensiva/grande)		Testine intercambiabili di diverse dimensioni e gradi di durezza.
Pulisci lingua		Per la pulizia della lingua.

Al primo utilizzo

! AVVERTENZA!

RISCHIO DI DANNI!

Non aprire la confezione in modo imprudente con un coltello affilato o altro oggetto appuntito: il dispositivo potrebbe danneggiarsi.

- Aprire la confezione con cura.
 1. Estrarre il dispositivo dalla confezione.
 2. Rimuovere il materiale di imballaggio e qualsiasi etichetta sul prodotto utilizzata per la protezione del trasporto o per la pubblicità.
 3. Verificare che tutti i componenti siano presenti all'interno della confezione.
 4. Posizionare il prodotto in modo che si trovi su una superficie piana e non possa cadere nel lavandino o nella vasca da bagno.
 5. Verificare che l'apparecchio o i singoli componenti non presentino danni. In tal caso, non utilizzare l'apparecchio. Rivolgersi al Servizio clienti all'indirizzo indicato nella sezione „Servizio clienti“.
 6. Caricare completamente l'apparecchio prima di utilizzarlo per la prima volta.

Montaggio/smontaggio della testina

1. Collocare la testina sulla parte superiore dell'apparecchio. Premere con decisione finché non scatta in posizione. (Vedi fig. A)
2. Per rimuovere la testina, tirare con forza per separarla dalla parte superiore dell'apparecchio.

Collegare e scollegare il tubicino dell'acqua

1. Per collegare il tubicino, inserirlo saldamente nell'ingresso dell'acqua presente sul retro dell'apparecchio.
2. Per scollegare il tubicino, estrarlo e inserirlo immediatamente nel piccolo foro sul fondo della stazione di ricarica per evitare perdite d'acqua dal serbatoio. (Vedi fig. B)

Caricare la batteria

Assicurarsi che l'apparecchio sia spento.

Opzione 1: ricarica nella stazione di ricarica con tubicino dell'acqua

1. Inserire la spina di rete nella presa di ricarica sul retro della stazione di ricarica. (Vedi fig. D)
2. Collegare l'alimentatore a una presa di corrente funzionante.
3. Asciugare la superficie di contatto dell'apparecchio e della base.
4. Posizionare l'apparecchio sulla stazione di ricarica in modo da stabilire il contatto di carica.

Opzione 2: ricarica diretta dell'apparecchio

1. Inserire il cavetto USB-C nella presa di ricarica sul lato inferiore dell'apparecchio. (Vedi fig. E)
2. Collegare l'alimentatore a una presa di corrente funzionante.

Indicatore della batteria

AVVERTENZA!

Quando si utilizza l'apparecchio per la prima volta o se non è stato usato per più di 6 mesi, l'indicatore della batteria potrebbe non accendersi all'inizio del processo di carica. In questo caso, caricare l'apparecchio per almeno 6 ore.

- Quando la batteria è scarica, l'indicatore della batteria lampeggia in rosso.
- Durante la carica, l'indicatore della batteria si illumina in rosso.
- Quando la batteria è completamente carica, l'indicatore della batteria si illumina in verde.

Riempimento del serbatoio dell'acqua

1. Rimuovere il contenitore.
2. Riempire il serbatoio dell'acqua con acqua fredda o tiepida.
3. Rimettere il contenitore sul serbatoio dell'acqua.

Irrigatore orale

1. Tenere l'apparecchio in modo che l'impugnatura e l'attacco del beccuccio siano rivolti verso il serbatoio dell'acqua.
2. Premere il pulsante Floss per attivare il flusso d'acqua.
3. Dopo che l'acqua è uscita dal beccuccio, disattivare il flusso d'acqua premendo nuovamente il pulsante Floss.
4. Una volta abituati all'uso della funzione, è possibile prolungare la durata di utilizzo.

Uso

AVVERTENZA!

In modalità pulizia, il tubicino flessibile può essere scollegato dall'apparecchio. Non è necessario che ci sia acqua nel serbatoio dell'acqua.

Pulizia dei denti

1. Inserire la testina in bocca prima di premere il pulsante.
2. Premere il pulsante Brush per avviare l'apparecchio.
3. Premendo questo pulsante più a lungo (circa 3 secondi), è possibile scegliere le diverse velocità di pulizia: bassa, media e alta. La velocità selezionata è indicata da una spia LED verde sotto il pulsante:
 - a. Bassa: la spia LED sinistra è accesa
 - b. Media: la luce LED centrale è accesa
 - c. Alta: la luce LED destra è accesa
4. È possibile spegnere l'apparecchio premendo nuovamente questo pulsante.

Consiglio

Per ottenere risultati ottimali, tenere la testina dello spazzolino con un angolo di 45 gradi parallelo al bordo gengivale. Accendere lo spazzolino. Muovere lo spazzolino lentamente lungo i denti effettuando una leggera pressione per pulire ogni singolo dente.

Irrigatore orale

1. Inserire sempre la testina dello spazzolino in bocca prima di premere il pulsante Floss.
2. Premere il pulsante Floss per attivare il flusso d'acqua.
3. Chinarsi sul lavabo e chiudere la bocca in modo che l'acqua non schizzi fuori ma possa scorrere nel lavabo.
4. Regolare la pressione dell'acqua premendo il pulsante Speed. Prima dell'uso, impostare la pressione dell'acqua al livello più basso. Aumentare gradualmente la pressione fino a raggiungere l'impostazione desiderata o quella consigliata dal proprio dentista. Le impostazioni della pressione dell'acqua sono indicate dai LED sotto il pulsante Speed (livello 1-5).
5. Disattivare il flusso d'acqua premendo nuovamente il pulsante Floss.

Uso di collutori e altre soluzioni antibatteriche

L'apparecchio può essere utilizzato anche insieme a collutori e soluzioni antibatteriche. Dopo aver utilizzato la soluzione scelta, sciacquare l'apparecchio per evitare d'intasare il tubicino. Per il risciacquo, sostituire l'acqua nel serbatoio contenente la soluzione con acqua di rubinetto pulita. Azionare l'irrigatore orale per sciacquare il tubicino e la testina con acqua pulita.

Consiglio

Per ottenere risultati ottimali, orientare la testina in modo che il beccuccio dell'acqua sia leggermente rivolto verso il bordo gengivale. Muovere la testina dello spazzolino lungo il bordo gengivale. Fare una breve pausa dopo ogni dente, in modo che il getto d'acqua pulisca lo spazio interdentale. Continuare dai molari agli incisivi fino a pulire tutti i denti dell'arcata superiore e inferiore. Quindi svuotare il serbatoio.

Lavaggio dei denti e utilizzo di collutorio in contemporanea

1. Per prima cosa posizionare la testina dello spazzolino in bocca.
2. Premere il pulsante Brush e poi il pulsante Floss.

Utilizzo del pulisci lingua

1. Collegare il pulisci lingua all'apparecchio
2. Accendere l'apparecchio e spazzolare la lingua facendo scorrere il pulisci lingua dalla parte più interna verso quella più esterna.
3. Sciacquare la bocca.

Segnale ogni 30 secondi

AVVERTENZA!

Ogni 30 secondi Genius Dental ricorda all'utente di spostare lo spazzolino alla zona successiva della bocca. Spazzolare la parte esterna e poi quella interna dei denti per 30 secondi alla volta. Questo processo viene poi ripetuto per l'intera arcata inferiore e superiore, in modo da pulire tutti i denti in due minuti.

Spegnimento automatico

AVVERTENZA!

L'apparecchio si spegne automaticamente dopo 2 minuti di funzionamento.

Utilizzo dell'apparecchio in viaggio

Genius Dental può essere separato dalla base e utilizzato in viaggio, sia come spazzolino che come irrigatore orale.

1. Quando si viaggia, trasportare l'apparecchio, le testine e gli accessori desiderati nella custodia da viaggio in dotazione.
2. Preparare un bicchiere e riempirlo d'acqua.
3. Inserire l'estremità del tubicino dell'acqua con la sfera a gravità nel bicchiere e collegare l'altra estremità all'apparecchio.
4. È anche possibile utilizzare Genius Dental senza tubicino come spazzolino da viaggio.

Pulizia e conservazione



ATTENZIONE!

Pericolo di scosse elettriche

Prima della pulizia o della manutenzione da parte dell'utente spegnere il dispositivo e scollegarlo dalla presa di corrente.



AVVERTENZA!

Le parti del prodotto non devono essere lavate in lavastoviglie. Riporre l'apparecchio in un luogo sicuro, protetto dal calore eccessivo e dalla luce diretta del sole. Tenere il caricabatterie lontano dall'acqua.

1. Pulire la testina dell'apparecchio dopo ogni utilizzo:

ad apparecchio spento, rimuovere la testina dal corpo dell'apparecchio e pulirla sotto un getto di acqua corrente.

2. Pulire il corpo del prodotto:

- a. Pulire il corpo del prodotto con un panno leggermente umido.
- b. Se necessario, pulire con un detergente delicato e non abrasivo.
- c. Asciugare il corpo del prodotto dopo ogni utilizzo/pulizia.

3. Eliminare i depositi di calcare:

a seconda della durezza dell'acqua

- a. Aggiungere due cucchiaini di aceto al serbatoio dell'acqua e riempirlo di acqua calda.
- b. Posizionare l'apparecchio e la testina nel serbatoio dell'acqua.
- c. Accendere l'apparecchio e lasciare che il serbatoio si svuoti.
- d. Ripetere il risciacquo con il serbatoio pieno di acqua calda e pulita.
- e. È possibile ripetere questo procedimento ogni uno o tre mesi.

Risoluzione dei problemi

Solo per apparecchi elettrici



ATTENZIONE!

Prima di agire su un guasto, spegnere l'apparecchio e staccare la spina! In caso contrario, potrebbero verificarsi lesioni o scosse elettriche.

Problema	Possibili cause	Soluzione
L'apparecchio non funziona	La batteria è scarica.	Caricare l'apparecchio.
La batteria non può essere caricata	L'apparecchio o la stazione di ricarica non è collegato correttamente a una presa di corrente.	Collegare l'alimentatore correttamente a una presa di corrente funzionante.
	Il contatto con la stazione di ricarica non è stato stabilito.	Posizionare correttamente l'apparecchio sulla stazione di ricarica. Verificare che l'apparecchio e la stazione di ricarica siano asciutti.
Perdita d'acqua dal tubicino dell'acqua	Tubicino dell'acqua danneggiato.	Il tubicino dell'acqua deve essere sostituito.
	Il tubicino dell'acqua non è collegato correttamente all'apparecchio.	Collegare correttamente e saldamente il tubicino dell'acqua al corpo dell'apparecchio.
Perdita d'acqua dal serbatoio dell'acqua	Perdite.	Il serbatoio dell'acqua deve essere sostituito.
L'acqua rimane nel serbatoio dell'acqua.	Tubicino flessibile bloccato.	Pulire l'apparecchio (vedere "Pulizia e manutenzione").
Pressione dell'acqua bassa	Non c'è abbastanza acqua nel serbatoio dell'acqua.	Riempire il serbatoio dell'acqua.
	È stata selezionata un'impostazione errata della pressione dell'acqua.	Regolare le impostazioni della pressione dell'acqua.



ATTENZIONE!

Se non è possibile risolvere il problema, contattare il nostro Servizio clienti. Non aprire mai l'apparecchio!

Smaltimento

(Applicabile nell'UE e in altri paesi europei con sistemi di raccolta differenziata dei materiali riciclabili).

Confezione

Il materiale d'imballaggio è riciclabile. Smaltite l'imballaggio in maniera ecologica e portatelo alla raccolta separata di rifiuti.

Elettrodomestici



Il simbolo della pattumiera barrata indica che questo prodotto non deve essere smaltito assieme ai normali rifiuti solidi urbani. Smaltite apparecchi elettrici ed elettronici nel rispettivo centro di raccolta.

Per ulteriori informazioni relative allo smaltimento e al riciclaggio di questo apparecchio sono disponibili presso i centri comunali di smaltimento, nel negozio in cui avete acquistato il prodotto o presso il produttore.



Prima dello smaltimento dell'apparecchio, le batterie e le batterie ricaricabili devono essere tolte e smaltite in maniera separata.

Nell'interesse della tutela dell'ambiente, le pile e gli accumulatori, che contengano o meno sostanze nocive*, non devono essere smaltiti con i normali rifiuti domestici, ma devono essere consegnati in appositi punti di raccolta.

Si prega di informarsi sulle norme locali per lo smaltimento separato delle batterie. Le batterie scariche contengono ancora energia residua. Pertanto, prima di smaltirle, coprire i poli con nastro isolante per evitare un corto circuito, che a sua volta potrebbe causare un incendio o un'esplosione.

* contrassegnati con: Cd = Cadmio, Hg = Mercurio, Pb = Piombo

Dati tecnici

Modello	Genius Dental Hydro Fusion
Dimensione (altezza x larghezza x profondità)	Ø38.8×235 mm (Genius Dental Hydro Fusion) 128×118×198 mm (Stazione di ricarica con tubo dell'acqua)
Batteria	3.7 V, Li-ion
Capacità della batteria	1100 mAh
Capacità del serbatoio dell'acqua	0,5 l
Fuente de alimentación	
Produttore (nome, indirizzo)	Shenzhen Wanyou Electronic Technology Co., Ltd. 3rd Floor, Zhenhua Electronics Factory, Shayi West Industrial Zone, Shayi Community, Shajing Street, Baoan District, SHENZHEN, Guangdong 518000 China
Modello	M4-0510CU
Tensione / Frequenza di ingresso	100-240V ~ 50/60Hz, 0.3A Max
Tensione / Corrente / Potenza di uscita	5V 1.0A, 5W
Rendimento medio in modo attivo	78.70%
Rendimento a basso carico (10 %)	35%
Potenza assorbita nella condizione a vuoto	0.1W

Service clienti

In caso di domande sull'apparecchio, le parti di ricambio e/o gli accessori Vi preghiamo di contattare il vostro rivenditore locale.

Índice

Componentes del producto	62
General	63
Leyenda	63
Seguridad	63
Uso adecuado	63
Indicaciones de seguridad	64
Aplicación de los accesorios	67
Antes del primer uso	68
Cargar la batería	68
Indicador de batería	68
Llenar el depósito de agua	69
Irrigador bucal	69
Utilización	69
Cepillarse los dientes	69
Irrigador bucal	69
Cepillarse los dientes y utilizar enjuague bucal al mismo tiempo	70
Utilizar el limpiador lingual	70
Pausa de 30 segundos	70
Temporizador de 2 minutos	70
Utilizar el aparato de viaje	70
Limpieza y almacenamiento	71
Solución de problemas	71
Eliminación	72
Datos técnicos	73
SERVICIO DE ATENCIÓN AL CLIENTE	73

Componentes del producto

- 1 Cabezal
- 2 Boquilla del irrigador bucal
- 3 Caja de almacenamiento
- 4 Depósito de agua
- 5 Tubo de agua
- 6 Soporte para tubo de agua
- 7 Botón de encendido/apagado del cepillo de dientes
- 8 Indicador del modo del cepillo
- 9 Botón de encendido/apagado del irrigador bucal
- 10 Botón de presión de agua del irrigador bucal
- 11 Indicador de presión de agua del irrigador bucal
- 12 Indicador de carga
- 13 Estación de carga
- 14 Toma de carga USB-C
- 15 Contactos de carga
- 16 Conexión de carga
- 17 Estuche de viaje
- 18 Cable de carga USB-C

ANTES DE UTILIZAR ESTE APARATO, LEA PRIMERO TODAS LAS INSTRUCCIONES E INDICACIONES DE SEGURIDAD DE ESTE MANUAL DE INSTRUCCIONES.

CONSERVE ESTE MANUAL DE INSTRUCCIONES PARA FUTURAS CONSULTAS. EL APARATO DEBERÁ ENTREGARSE A TERCEROS JUNTO CON EL MANUAL DE INSTRUCCIONES. CUANDO SE UTILICEN APARATOS ELÉCTRICOS, DEBEN OBSERVARSE SIEMPRE UNAS PRECAUCIONES BÁSICAS, ENTRE LAS QUE SE ENCUENTRAN:

Estas instrucciones de uso se aplican a Genius Dental.

Las ilustraciones de este manual de instrucciones pretenden ofrecer una representación esquemática del uso correcto. Pueden variar en detalles con respecto al producto original.

En estas instrucciones de uso se tienen en consideración todos los accesorios disponibles para el dispositivo. El contenido del conjunto que ha adquirido puede encontrarse en el embalaje o por separado. Por supuesto, podrá comprar las piezas no incluidas en su conjunto después de adquirir su dispositivo.

General

Leyenda

Los siguientes símbolos y palabras de señalización se emplean en estas instrucciones de uso, en el dispositivo o en el embalaje.



¡ADVERTENCIA!

Este símbolo/palabra de advertencia indica un peligro con un grado medio de riesgo, el cual, si no se evita, puede provocar una lesión de gravedad o la muerte.



¡CUIDADO!

Este símbolo/palabra de advertencia indica un peligro con un grado bajo de riesgo, el cual, si no se evita, puede provocar una lesión leve o moderada.



¡ATENCIÓN!

Esta palabra de advertencia hace referencia a posibles daños materiales.

Seguridad

Uso adecuado

- Utilice el aparato únicamente para limpiar los dientes, las encías y la lengua.
- Utilice el dispositivo únicamente de la manera que se describe en estas instrucciones de uso. Cualquier otro uso se considera un uso no conforme y puede causar daños materiales o incluso lesiones personales. El dispositivo no es un juguete para niños.
- El fabricante o distribuidor no asume ninguna responsabilidad por los daños causados por uso inadecuado o incorrecto.
- Utilice el aparato sólo con accesorios originales, de lo contrario dañará el aparato y aumentará el riesgo de lesiones.
- No utilice un cabezal con las cerdas dobladas o aplastadas. Sustituya el cabezal cada tres meses o antes si presenta signos de desgaste.
- Deje de utilizar el aparato y consulte a su dentista/médico si se produce un sangrado excesivo de las encías o si el sangrado de las encías persiste durante más de una semana o si tiene molestias o dolor durante su uso.
- Si se ha sometido a una intervención quirúrgica en los dientes o las encías en los últimos dos meses, consulte a su dentista antes de utilizar el aparato.
- Si le preocupa su salud, consulte a su médico antes de utilizar este aparato.
- Este aparato es un dispositivo para el cuidado bucal individual y no es adecuado para utilizarse por varios pacientes en una consulta o clínica dental.

Indicaciones de seguridad



¡ADVERTENCIA!

¡PELIGRO DE DESCARGA ELÉCTRICA!

Una instalación eléctrica defectuosa o una tensión de red excesiva pueden provocar descargas eléctricas.

- Conecte el dispositivo únicamente cuando el voltaje de la toma de corriente corresponda a las indicaciones de la placa de características del adaptador de corriente.
- Conecte el fuente de alimentación a una toma de corriente de fácil acceso a fin de poder desconectarla rápidamente en caso de producirse una avería en la red eléctrica.
- No opere el dispositivo si hubiese daños visibles o si el adaptador de corriente estuviese averiado.
- Cargar la batería solamente con el adaptador de corriente incluido. Emplee solo baterías originales, de lo contrario, perjudicará la seguridad de su aparato.
- El cable de alimentación del adaptador de corriente no puede ser reemplazado. Deseche el adaptador de corriente si está dañado y reemplácelo por un adaptador de corriente del mismo tipo.
- No abra la carcasa del dispositivo en ningún caso; deje cualquier reparación para el personal cualificado. Diríjase a un taller especializado para este fin.
- No toque nunca el enchufe con las manos mojadas.
- No sumerja el aparato en agua.
- No desconecte nunca el adaptador de corriente del enchufe tirando del cable de alimentación, sino tocando siempre el enchufe.
- No utilice nunca el cable de alimentación como asa de transporte.
- Mantenga el dispositivo y el adaptador de corriente alejados del fuego abierto y de las superficies calientes.
- No doble el cable de alimentación y no lo coloque sobre bordes afilados
- No deje el dispositivo desatendido durante su operación.
- Cuando no se utilice, cuando se limpie el aparato o cuando se produzca una avería, apague siempre el aparato y desenchufe el cable de alimentación de la toma de corriente.
- Asegúrese de que siempre puede comprobar desde su asiento que el enchufe de alimentación sigue desconectado de la toma de corriente.

- Guarde el aparato de forma que no pueda caer al agua en ningún momento.
- No utilice el aparato cuando todavía esté conectado al adaptador de corriente o a la fuente de alimentación.
- Un uso indebido representa un peligro y puede provocar lesiones graves.
- Cargue y utilice el producto a temperaturas comprendidas entre 5 y 40 °C.
- Mantenga el aparato y las baterías alejadas del fuego y no los exponga a la luz solar directa ni a altas temperaturas.
- Si el producto se calienta de manera inusual, desarrolla un olor extraño, cambia de color o si la carga tarda mucho más de lo habitual, deje de utilizarlo y de cargarlo y póngase en contacto con el servicio de atención al cliente.
- Si las baterías están dañadas o tienen fugas, evite el contacto con la piel o los ojos. En tal caso, enjuague inmediatamente la zona correspondiente con abundante agua. Busque ayuda médica.



¡ADVERTENCIA!

PELIGROS PARA NIÑOS Y PERSONAS CON CAPACIDADES FÍSICAS, SENSORIALES O MENTALES REDUCIDAS (POR EJEMPLO, PERSONAS CON UNA DISCAPACIDAD MENTAL PARCIAL O PERSONAS MAYORES CON UNA CAPACIDAD FÍSICA O MENTAL LIMITADA) O CON UNA FALTA DE EXPERIENCIA O CONOCIMIENTO (POR EJEMPLO, NIÑOS DE MAYOR EDAD).

- El aparato puede ser utilizado por menores a partir de los 8 años, así como por personas con capacidades físicas, sensoriales o mentales limitadas o con falta de experiencia y conocimientos, siempre que se les ofrezca supervisión o instrucciones sobre el uso seguro del aparato y hayan comprendido los riesgos resultantes. Los niños no deben jugar con el aparato. La limpieza y el mantenimiento por parte del usuario no deben realizarlas niños sin supervisión.
- Mantenga a los niños menores de 8 años alejados del dispositivo y del adaptador de corriente.
- No deje que los niños jueguen con la lámina de embalaje. Los niños pueden quedar atrapados y asfixiarse mientras juegan.
- Asegúrese de que los niños no introduzcan ningún objeto en la unidad.



¡ADVERTENCIA!

¡PELIGRO DE EXPLOSION Y DE QUEMADURAS!

En caso de realizarse un manejo inadecuado de las pilas y las baterías existe un peligro de explosión. Asimismo, en caso de salirse el ácido de batería y entrar en contacto con la piel, pueden producirse quemaduras.

- No caliente la batería y no la tire nunca al fuego abierto. No destruya la batería, no la abra, no la sumerja en fluidos y no la ponga en cortocircuito.
- No exponga la batería a la luz directa del sol, a fuertes fluctuaciones de temperatura o a temperaturas superiores a 60 °C.
- Evite el contacto del ácido de batería con la piel, los ojos y las membranas mucosas. En caso de producirse un contacto con el ácido, enjuague la zona afectada inmediatamente con abundante agua limpia y busque atención médica si fuese necesario.





¡CUIDADO!

¡PELIGRO DE LESIONES!

El manejo inadecuado del aparato puede causarle lesiones a usted o a otras personas.

- No apunte con el dispositivo a personas o animales.

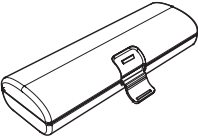
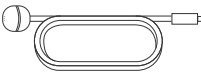
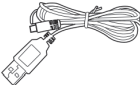
Aplicación de los accesorios

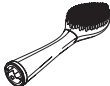
Accesorios	Imagen	Utilización
Maletín de viaje		Para transportar con seguridad el cepillo de dientes y sus accesorios.
Manguera de agua		Para utilizar el irrigador bucal sobre la marcha.
Cable de carga		Para cargar directamente el cepillo de dientes.
Cabezal de cepillado (sensible/estándar) Cabezal de cepillado (sensible/grande) Cabezal de cepillado (medio/estándar) Cabezal de cepillado (medio/grande) Cabezal de cepillado (intensivo/estándar) Cabezal de cepillado (intensivo/grande)		Cabezales intercambiables de diferentes tamaños y durezas.
Limpiador lingual		Para limpiar la lengua.

Antes del primer uso

! ¡NOTA!

RIESGO DE DAÑOS!

Si abre el embalaje descuidadamente con un cuchillo afilado u otros objetos puntiagudos, puede dañar el aparato.

- Tenga cuidado al abrirlo.
- 1. Saque el aparato del embalaje.
- 2. Retire el material de embalaje y cualquier etiqueta del producto que se utilice con fines de protección durante el transporte o publicitarios.
- 3. Compruebe que el producto está completo.
- 4. Coloque el producto de manera que quede sobre una superficie plana y no pueda caer en el lavabo o la bañera.
- 5. Compruebe si el aparato o las piezas de los accesorios presentan algún daño. Si este es el caso, no utilice el aparato. Póngase en contacto con la dirección de servicio indicada en el apartado de «Atención al cliente».
- 6. Cargue el aparato completamente antes de utilizarlo por primera vez.

Montar/desmontar el cabezal y el aparato principal

1. Coloque el cabezal en el aparato principal. Presione firmemente hasta que encaje en su sitio (Véase la fig. A).
2. Para extraerlo, tire firmemente del cabezal para separarlo del aparato principal.

Conectar y desconectar el aparato principal con el tubo de agua

1. Para conectarlo, inserte firmemente el tubo de agua en la entrada de agua situada en la parte posterior del aparato principal.
1. Para desconectarlo, tire del tubo de agua e introdúzcalo inmediatamente en el pequeño orificio de la parte inferior de la estación de carga para evitar fugas de agua del depósito. (Véase la fig. B)

Cargar la batería

Asegúrese de que el aparato principal está encendido.

Opción 1: carga en la estación de carga con tubo de agua

1. Inserte el enchufe de red en la toma de carga situada en la parte posterior de la estación de carga. (Véase la fig. D)
2. Conecte la fuente de alimentación a una toma de corriente operativa.
3. Seque la superficie de contacto del aparato principal y de la base.
4. Coloque el aparato en la estación de carga para que se establezca el contacto de carga.

Opción 2: carga directa del aparato principal

1. Conecte el cable USB tipo C a la toma de carga situada en la parte inferior del aparato principal. (Véase la fig. E)
2. Conecte la fuente de alimentación a una toma de corriente operativa.

Indicador de batería

! ¡NOTA!

Cuando utilice el aparato por primera vez o si no lo ha utilizado durante más de 6 meses, es posible que el indicador de batería no se encienda al principio del proceso de carga. En este caso, cargue el aparato durante al menos 6 horas.

- Cuando la batería está baja, el indicador de batería parpadea en rojo.
- Durante la carga, el indicador de batería se ilumina en rojo.
- Cuando la batería está completamente cargada, el indicador led se ilumina en verde.

Llenar el depósito de agua

1. Retire la caja de almacenamiento.
2. Llene el depósito de agua con agua fría o templada.
3. Vuelva a colocar la caja de almacenamiento en el depósito de agua.

Irrigador bucal

1. Sujete el aparato de manera que el mango y el accesorio de la boquilla apunten hacia el lavabo.
2. Pulse el botón «Floss» para activar el flujo de agua.
3. Cuando salga agua por la boquilla, desactive el flujo de agua pulsando de nuevo el botón «Floss».
4. Una vez que se haya acostumbrado a utilizar la función, podrá seguir utilizándola.

Utilización

! ¡NOTA!

En el modo de limpieza, el tubo puede desconectarse del aparato principal. Tampoco se necesita agua en el depósito.

Cepillarse los dientes

1. Póngase el cabezal en la boca antes de pulsar el botón.
2. Pulse el botón «Brush» para poner en marcha el aparato principal.
3. Manteniendo pulsado este botón (durante aprox. 3 segundos), podrá elegir entre las distintas velocidades de limpieza (baja, media y alta). La velocidad seleccionada se indica mediante un led verde debajo del botón:
 - a. Baja: el led izquierdo está encendido
 - b. Media: el led central está encendido
 - c. Alta: el led derecho está encendido
4. Pulse de nuevo este botón para apagar el aparato.

Recomendación

Para obtener los mejores resultados, sostenga el cabezal en un ángulo de 45 grados paralelo a la línea de las encías. Encienda el cepillo de dientes. Mueva el cepillo lentamente y con una ligera presión a lo largo de los dientes. Así, se cepillan todos y cada uno de los dientes.

Irrigador bucal

1. Introduzca siempre el cabezal en la boca antes de pulsar el botón «Floss».
2. Pulse el botón «Floss» para activar el flujo de agua.
3. Inclínese sobre el lavabo y cierre la boca de manera que el agua no salpique, pero pueda fluir hacia el interior del lavabo.
4. Ajuste la presión del agua pulsando el botón de velocidad. Antes de utilizarlo, ajuste la presión del agua al nivel más bajo. Aumente gradualmente la presión hasta alcanzar el ajuste deseado o el recomendado por su dentista.

- Los ajustes de la presión del agua se indican mediante ledes situados bajo el botón de velocidad (niveles 1-5).
5. Desactive el flujo de agua pulsando de nuevo el botón «Floss».

Utilizar enjuagues bucales y otras soluciones

El aparato también puede utilizarse junto con enjuagues bucales y soluciones antibacterianas. Después de utilizar una solución, enjuague el aparato para evitar que se obstruyan las tuberías. Para el enjuagado, sustituya el agua del depósito provista de solución por agua clara del grifo. Accione el irrigador bucal para enjuagar el tubo y el cabezal con agua limpia.

Recomendación

Para obtener los mejores resultados, oriente el cabezal de modo que la boquilla de agua apunte ligeramente hacia la línea de las encías. Mueva el cabezal a lo largo del borde de las encías. Haga una breve pausa después de cada diente para que el chorro de agua pueda limpiar el espacio interdental. Continúe de los molares a los incisivos hasta que se hayan limpiado todos los dientes de los maxilares superior e inferior. Después, vacíe el depósito.

Cepillarse los dientes y utilizar enjuague bucal al mismo tiempo

1. En primer lugar, coloque el cabezal en la boca.
2. Pulse el botón «Brush» seguido del botón «Floss».

Utilizar el limpiador lingual

1. Coloque el limpiador lingual en el aparato principal
2. Encienda el aparato principal y cepílese la lengua con un movimiento lento y constante hacia delante y hacia atrás.
3. Enjuáguese la boca.

Pausa de 30 segundos

! ¡NOTA!

La pausa del Genius Dental emite señales cada 30 segundos mediante una breve pausa para recordarle que debe pasar el cepillo a la siguiente zona de la boca. Cepílese los dientes por fuera y luego por dentro durante 30 segundos cada vez. A continuación, este proceso se repite en los maxilares inferior y superior, de modo que todos los dientes se limpian en dos minutos.

Temporizador de 2 minutos

! ¡NOTA!

El cepillo se apaga automáticamente tras 2 minutos de funcionamiento.

Utilizar el aparato de viaje

El Genius Dental puede separarse de la base y utilizarse de viaje, tanto como cepillo de dientes como irrigador bucal.

1. Cuando viaje, transporte el aparato principal y los cepillos y accesorios deseados en el estuche de viaje incluido.
2. Prepare un vaso y llénelo de agua.
3. Introduzca el extremo del tubo de agua con la bola de gravedad en el vaso y conecte el otro extremo al aparato.
4. También puede utilizar el Genius Dental sin tubo como cepillo de dientes de viaje.

Limpieza y almacenamiento



¡ADVERTENCIA!

Riesgo de descarga eléctrica

Apague el aparato y desconéctelo de la red eléctrica antes de limpiarlo o realizar un mantenimiento.



¡NOTA!

Las piezas del producto no deben limpiarse en el lavavajillas. Almacene el aparato en un lugar seguro y protéjalo del calor excesivo o de la luz solar directa. Mantenga el cargador alejado del agua.

1. Limpiar el cepillo amovible:

cuando todas las funciones estén apagadas, retire el cepillo del aparato principal después de cada uso y limpie el cabezal bajo el grifo.

2. Limpiar el aparato principal:

- Limpie el aparato principal con un paño húmedo.
- En caso necesario, límpielo con un detergente suave no abrasivo.
- Seque el aparato principal después de cada uso/limpieza.

3. Eliminar los depósitos de cal:

dependiendo de la dureza del agua

- Añada dos cucharadas de vinagre al depósito de agua con agua caliente.
- Apunte el aparato principal y el cabezal hacia el lavabo.
- Encienda el aparato y deje que el depósito se vacíe.
- Repita el enjuagado con un depósito lleno de agua limpia y caliente.
- Puede repetir este proceso cada 1-3 meses.

Solución de problemas

Solo para aparatos eléctricos



¡ADVERTENCIA!

Antes de reparar una avería, apague el aparato y desconecte el enchufe de la red. De lo contrario, pueden producirse lesiones o descargas eléctricas.

Problema	Posible causa	Solución
El aparato no funciona	La batería está agotada.	Cargue el aparato.

La batería no se carga	El aparato o la estación de carga no está conectado/a correctamente a una toma de corriente.	Conecte correctamente la fuente de alimentación a una toma de corriente que funcione.
	No se establece un contacto con la estación de carga.	Coloque correctamente el aparato en la estación de carga. Compruebe que el aparato y la estación de carga están secos.
Fuga de agua del tubo de agua	Tubo de agua dañado.	Hay que sustituir el tubo de agua.
	Tubo de agua mal conectado al aparato principal.	Conecte el tubo de agua de manera correcta y firme al aparato principal.
Fuga de agua del depósito de agua	Fugas.	Hay que sustituir el depósito de agua.
El agua permanece en el depósito de agua.	Tubo obstruido.	Limpie el aparato (véase el apartado de «Limpieza y almacenamiento»).
Baja presión del agua	No hay suficiente agua en el depósito.	Llene el depósito de agua.
	Se ha seleccionado un ajuste incorrecto de la presión del agua.	Ajuste la presión del agua.



¡ATENCIÓN!

Si no puede subsanar la avería, póngase en contacto con nuestro servicio de atención al cliente. ¡No abra nunca el aparato!

Eliminación

(Aplicable en la Unión Europea y otros países europeos con sistemas de recogida separada de residuos).

Embalaje

El material de embalaje es reciclable. Elimine el embalaje de una manera respetuosa con el medioambiente y llévalo a la recogida de material reciclable.

Aparatos eléctricos



El contenedor tachado indica que este producto no se puede desechar junto con la basura doméstica normal. Deseche equipos eléctricos y electrónicos a través de su sistema de reciclaje local. Para obtener más información sobre la eliminación y reciclaje de este equipo, póngase en contacto con el servicio de recogida de residuos, con el establecimiento en el que adquirió el producto o con el fabricante.



Las baterías y pilas deben retirarse del aparato antes de su eliminación y desecharse por separado. A efectos de la protección del medio ambiente, las pilas y las baterías, con independencia de que contengan sustancias nocivas* o no, no deben desecharse con los residuos domésticos normales, sino entregarse en los puntos de recogida destinados para ello.

Por favor, infórmese de la legislación local sobre la recogida selectiva de pilas y baterías.

Incluso las baterías descargadas contienen energía residual. Por tanto, cubra los polos con cinta aislante antes de eliminarlas, con el fin de evitar un cortocircuito, que a su vez pudiera provocar un incendio o una explosión.

*marcadas con: Cd = cadmio, Hg = mercurio, Pb = plomo

Datos técnicos

Modelo	Genius Dental Hydro Fusion
Tamaño (Al x An x Pr)	Ø38.8×235 mm (Genius Dental Hydro Fusion) 128×118×198 mm (Estación de carga con manguera de agua)
Batería	3.7 V, Li-ion
Capacidad de la batería	1100 mAh
Capacidad del depósito de agua	0,5 l
Fuente de alimentación	
Fabricante (nombre, dirección)	Shenzhen Wanyou Electronic Technology Co., Ltd. 3rd Floor, Zhenhua Electronics Factory, Shayi West Industrial Zone, Shayi Community, Shajing Street, Baoan District, SHENZHEN, Guangdong 518000 China
Modelo	M4-0510CU
Tensión / Frecuencia de entrada	100-240V ~ 50/60Hz, 0.3A Max
Tensión / Intensidad / Potencia de salida	5V 1.0A, 5W
Eficiencia media en active	78.70%
Eficiencia a baja carga (10%)	35%
Consumo eléctrico en vacío	0.1W

SERVICIO DE ATENCIÓN AL CLIENTE

Si tiene alguna pregunta sobre el dispositivo o piezas de recambio/accesorios, póngase en contacto con su distribuidor local.

