

## INVICTUS X6 ULTRA

**DE** Gebrauchsanleitung  
ab Seite 4

**GB** Instruction Manual  
from page 16

**FR** Mode d'emploi  
de la page 27

**NL** Gebruiksaanwijzing  
vanaf pagina 39

**IT** Istruzioni per l'uso  
da pag 51

**ES** Instrucciones de uso  
a partir de la página 63

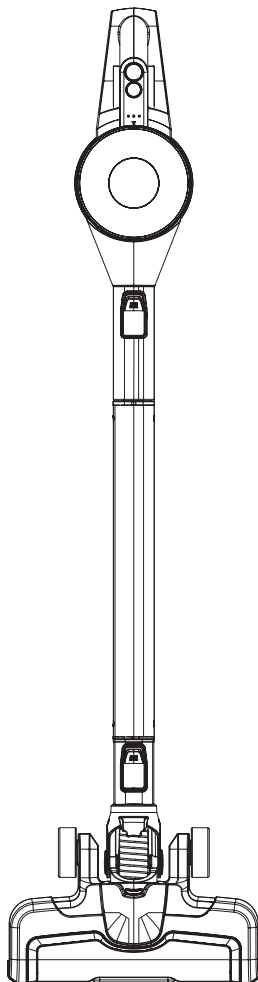

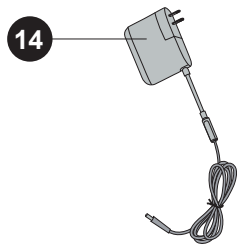
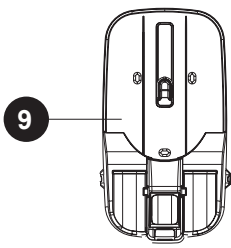
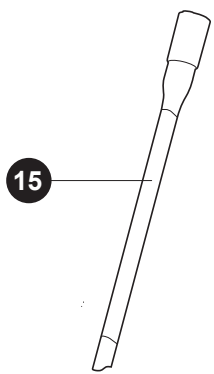
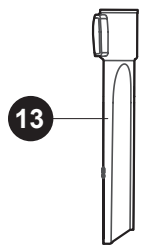
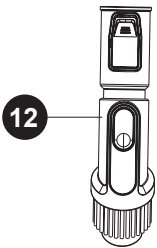
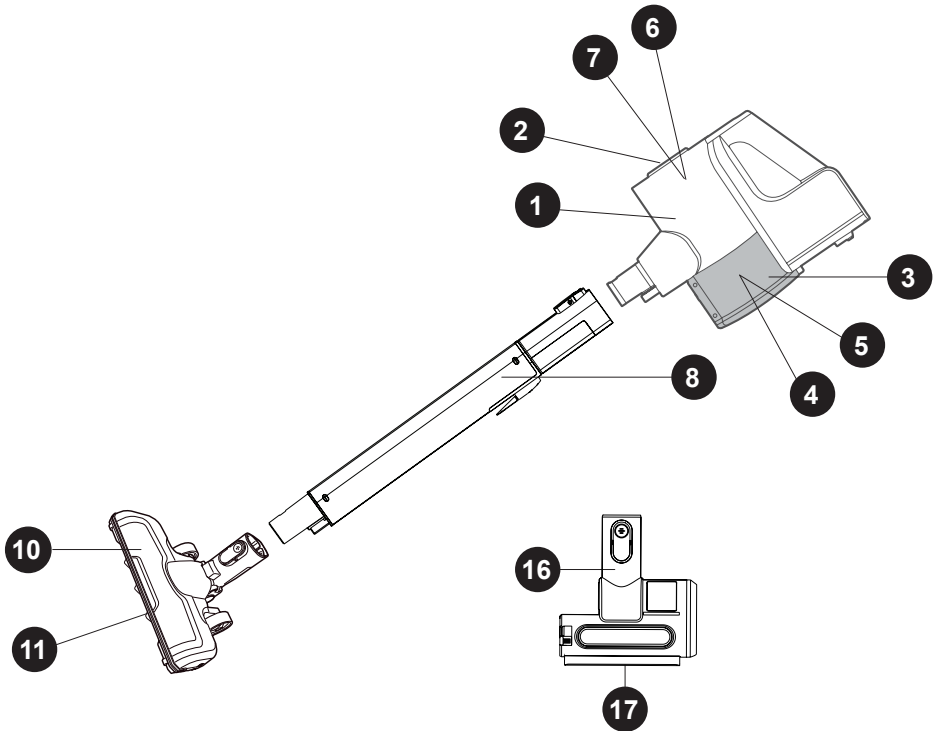

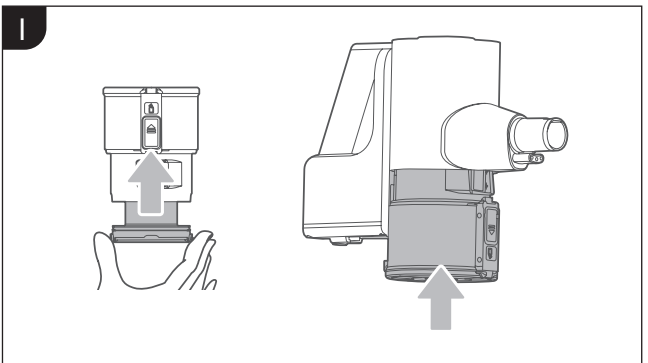
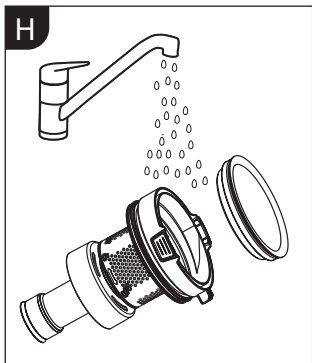
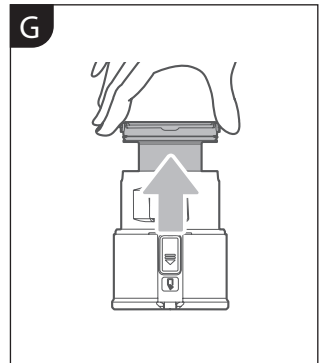
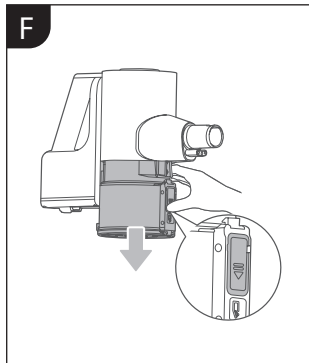
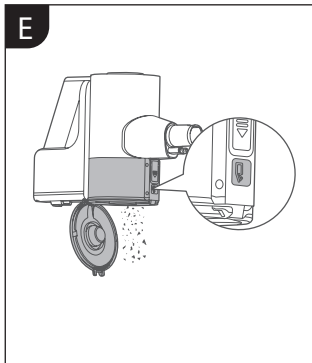
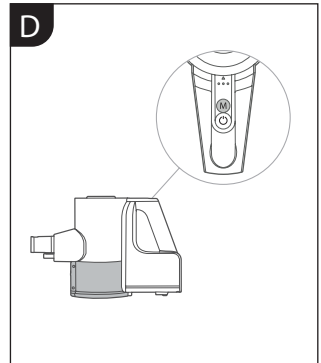
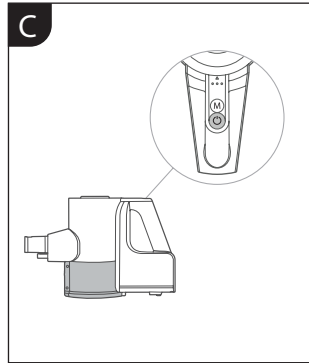
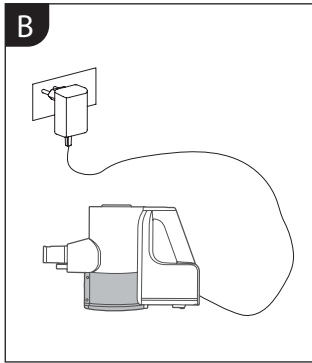
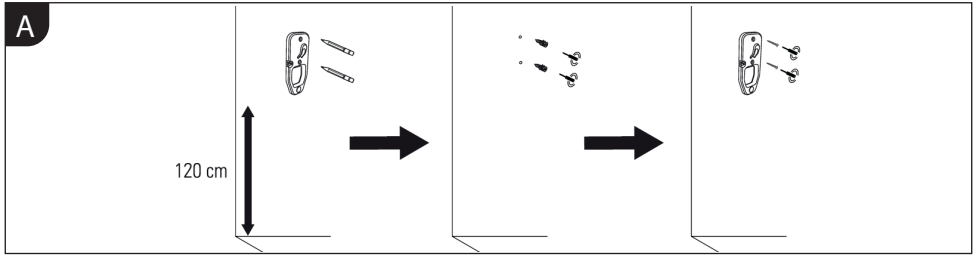

## Inhalt

Produktkomponenten.....	4
Allgemeines.....	5
Zeichenerklärung.....	5
Sicherheit.....	5
Bestimmungsgemäßer Gebrauch.....	5
Sicherheits- und Warnhinweise.....	5
Anwendung des Zubehörs.....	9
Vor dem ersten Gebrauch.....	9
Staubsauger laden.....	10
Anwendung.....	10
Aufbewahrung.....	12
Reinigung und Benutzerwartung.....	12
Fehlerbehebung.....	13
Entsorgung.....	14
Technische Daten.....	15
Genius Kundenservice.....	15

## Produktkomponenten

- ➊ Hauptgerät mit Lithium-Ionen Akku
- ➋ LCD-Display
- ➌ Staub-Behälter
- ➍ Zyklonfilter
- ➎ MIF-Filter
- ➏ Schwamm-Filter
- ➐ HEPA-Filter
- ➑ Teleskop-Saugrohr
- ➒ Wandhalterung
- ➓ Motorisierte Elektrobürste
- ➔ Universal-Bürstenrolle
- ➕ Zin1 Kombi-Düse
- ➖ Fugendüse
- ➗ Ladegerät
- ➘ Flexible LED-Teleskop-Fugendüse
- ➙ Motorisierte Mini-Elektrobürste
- ➚ Universal Mini-Bürstenrolle

LESEN SIE VOR DER BENUTZUNG DIESES GERÄTES ZUNÄCHST ALLE ANWEISUNGEN UND SICHERHEITS-HINWEISE IN DIESER GEBRAUCHSANLEITUNG. BEWAHREN SIE DIESE GEBRAUCHSANLEITUNG FÜR SPÄTERES NACHSCHLAGEN AUF. GEBEN SIE DAS GERÄT NUR ZUSAMMEN MIT DER GEBRAUCHSANLEITUNG AN DRITTE WEITER. BEI DER VERWENDUNG VON ELEKTROGERÄTEN MÜSSEN STETS GRUNDLEGENDE VORSICHTSMASSNAHMEN BEACHTET WERDEN, EINSCHLIESSLICH DER FOLGENDEN:

Diese Gebrauchsanleitung gehört zum INVICTUS X6 ULTRA.

Sie enthält wichtige Informationen zur Sicherheit und Verwendung.

Die Abbildungen in dieser Gebrauchsanleitung sind zur schematischen Darstellung der korrekten Anwendung gedacht. Sie können im Detail vom Originalprodukt abweichen.

In dieser Gebrauchsanleitung werden alle erhältlichen Zubehörteile des Gerätes berücksichtigt. Den Lieferumfang des von Ihnen erworbenen Sets können Sie der Verpackung oder dem separaten Einleger entnehmen. In Ihrem Set nicht enthaltene Teile können Sie selbstverständlich nachträglich erwerben.

## Allgemeines

### Zeichenerklärung

Die folgenden Symbole und Signalworte werden in dieser Gebrauchsanleitung, auf dem Gerät oder auf der Verpackung verwendet.



**WARNUNG!**

Sie können schwer oder tödlich verletzt werden, wenn Sie diese Hinweise nicht beachten.



**VORSICHT!**

Sie können verletzt werden, wenn Sie diese Hinweise nicht beachten.



**ACHTUNG!**

Warnt vor möglichen Sachschäden.

## Sicherheit

### Bestimmungsgemäßer Gebrauch

- Verwenden Sie das Gerät ausschließlich zur Reinigung von trockenen Untergründen. Das Gerät ist nur für die Verwendung im Haushalt vorgesehen. Es ist nicht für den gewerblichen oder industriellen Einsatz geeignet.
- Das Gerät ist nicht geeignet zum:
  - Aufsaugen von glühender Asche/Kohle, Zigaretten, Streichhölzern und anderen brennbaren bzw. leicht entzündlichen Stoffen – Brandgefahr
  - Aufsaugen von Wasser und anderen Flüssigkeiten – Kurzschlussgefahr
- Verwenden Sie das Gerät nur wie in dieser Gebrauchsanleitung beschrieben. Jede andere Verwendung gilt als nicht bestimmungsgemäß und kann zu Sachschäden oder sogar zu Personenschäden führen. Das Gerät ist kein Kinderspielzeug.
- Der Hersteller oder Händler übernimmt keine Haftung für Schäden, die durch nicht bestimmungsgemäßen oder falschen Gebrauch entstanden sind.
- Verwenden Sie das Gerät nur mit Original-Zubehörteilen, andernfalls beschädigen Sie das Gerät und erhöhen das Verletzungsrisiko.

### Sicherheits- und Warnhinweise



**WARNUNG!**

#### STROMSCHLAGGEFAHR

Fehlerhafte Elektroinstallation oder zu hohe Netzspannung können zu Stromschlägen führen.

- Schließen Sie das Gerät nur an, wenn die Netzspannung der Steckdose mit der Angabe auf dem Typenschild des Netzteils übereinstimmt.

- Schließen Sie das Netzteil nur an eine gut zugängliche Steckdose an, damit Sie es bei einem Störfall schnell vom Stromnetz trennen können.
- Betreiben Sie das Gerät nicht, wenn es sichtbare Schäden aufweist oder das Netzteil defekt ist.
- Verwenden Sie ausschließlich das beiliegende Netzteil (MC2805B-V), um den Akku des Gerätes zu laden.
- Das Netzkabel des Netzteils kann nicht ersetzt werden. Entsorgen Sie das Netzteil, wenn es beschädigt ist und ersetzen Sie es durch ein Netzteil desselben Typs.
- Öffnen Sie keinesfalls das Gehäuse des Gerätes, sondern überlassen Sie die Reparatur Fachkräften. Wenden Sie sich dazu an eine Fachwerkstatt. Bei eigenständig durchgeführten Reparaturen, unsachgemäßem Anschluss oder falscher Bedienung sind Haftungs- und Garantieansprüche ausgeschlossen.
- Fassen Sie den Netzstecker niemals mit feuchten Händen an.
- Verlegen Sie das Netzkabel so, dass es nicht zur Stolperfalle wird.
- Verwenden Sie das Gerät nur in Innenräumen. Betreiben Sie es nie in Feuchträumen oder im Regen.
- Wenn Sie das Gerät nicht benutzen, es reinigen oder wenn eine Störung auftritt, schalten Sie das Gerät immer aus und ziehen Sie den Netzstecker aus der Steckdose.
- Benutzen Sie das Gerät nicht mit nassen Händen, wenn Sie sich auf nassem Untergrund befinden oder das Gerät nass ist.
- Das Gerät nicht verwenden, wenn es noch am Netzteil bzw. am Stromnetz angeschlossen ist.
- Lagern Sie das Gerät so, dass es zu keiner Zeit ins Wasser fallen kann.
- Ziehen Sie das Netzteil nie am Netzkabel aus der Steckdose, sondern fassen Sie immer den Netzstecker an. Tragen Sie das Gerät nicht am Kabel.
- Knicken Sie das Netzkabel nicht und legen Sie es nicht über scharfe Kanten.
- Lassen Sie das Gerät während des Betriebs nicht unbeaufsichtigt.
- Stellen Sie hierbei sicher, dass Sie von Ihrem Platz jederzeit kontrollieren können, dass der Netzstecker noch aus der Steckdose gezogen ist.

**WARNUNG!**

**GEFAHREN FÜR KINDER UND PERSONEN MIT VERRINGERTEN PHYSISCHEN, SENSORISCHEN ODER MENTALEN FÄHIGKEITEN (BEISPIELSWEISE TEILWEISE BEHINDERTE, ÄLTERE PERSONEN MIT EINSCHRÄNKUNG IHRER PHYSISCHEN UND MENTALEN FÄHIGKEITEN) ODER MANGEL AN ERFAHRUNG UND WISSEN (BEISPIELSWEISE ÄLTERE KINDER).**

- Dieses Gerät kann von Kindern ab einem Alter von 8 Jahren sowie von Personen mit eingeschränkten physischen, sensorischen oder mentalen Fähigkeiten oder Mangel an Erfahrung und Wissen benutzt werden, wenn sie beaufsichtigt oder bezüglich des sicheren Gebrauchs des Gerätes unterwiesen wurden und die daraus resultierenden Gefahren verstanden haben. Kinder dürfen nicht mit dem Gerät spielen. Reinigung und Wartung durch den Benutzer darf nicht von Kindern ohne Beaufsichtigung durchgeführt werden.
- Halten Sie Kinder jünger als acht Jahre von dem Gerät und dem Netzteil fern.
- Lassen Sie Kinder nicht mit der Verpackungsfolie spielen. Kinder können sich beim Spielen darin verfangen und ersticken.
- Achten Sie darauf, dass Kinder keine Gegenstände in das Gerät stecken.

**WARNUNG!****EXPLOSIONS- UND VERÄTZUNGSGEFAHR!**

Bei unsachgemäßem Umgang mit Batterien und Akkus besteht Explosionsgefahr. Bei Kontakt mit ausgelaufener Batteriesäure können Sie sich Verätzungen zuziehen.

- Das Gerät enthält einen Li-Ion Akku, der fest im Handgerät verbaut ist.
- Erhitzen Sie den Akku nicht und werfen Sie ihn nie ins offene Feuer. Zerstören Sie den Akku nicht, öffnen Sie ihn nicht, tauchen Sie ihn nicht in Flüssigkeiten und schließen Sie ihn nicht kurz.
- Setzen Sie den Akku nicht direkter Sonnenstrahlung, starken Temperaturschwankungen sowie Temperaturen über 60°C aus.
- Vermeiden Sie den Kontakt von Batteriesäure mit Haut, Augen und Schleimhäuten. Spülen Sie bei Kontakt mit der Säure die betroffenen Stellen sofort mit reichlich klarem Wasser und suchen Sie ggf. einen Arzt auf.
- Verwenden Sie das beiliegende Netzteil ausschließlich zum Laden dieses Gerätes.
- Entfernen Sie den Akku vor der Entsorgung aus dem Gerät und entsorgen Sie ihn ordnungsgemäß.

**VORSICHT!****VERLETZUNGSGEFAHR!**

Bei unsachgemäßem Umgang mit dem Gerät können Sie sich oder andere Personen verletzen.

- Richten Sie das Gerät nicht auf Personen oder Tiere.
- Halten Sie Haare und lose Kleidungsstücke von den Öffnungen des Gerätes fern. Das Gerät saugt während des Betriebs Luft ein und kann Sie verletzen, wenn es Ihre Haare oder lose Kleidungsstücke ansaugt.
- Verwenden Sie das Gerät nicht auf Oberflächen, die mit Zement oder anderen extrem feinporigen oder beim Einatmen giftigen Stoffen bedeckt sind.
- Überfahren Sie mit den Elektrobürsten keine Kabel, Leitungen usw., diese könnten sich in der rotierenden Bürstenrolle verfangen und dadurch beschädigt werden.



**ACHTUNG!****BESCHÄDIGUNGSGEFAHR!**

Unsachgemäßer Umgang mit dem Gerät kann zu Beschädigungen des Geräts führen.

- Benutzen Sie das Gerät nur, wenn alle Filter korrekt eingesetzt sind.
- Decken Sie die Lüftungsöffnungen des Gerätes während des Betriebes nicht ab.
- Halten Sie das Gerät und das Netzteil von heißen Oberflächen fern. Setzen Sie das Gerät niemals hoher Temperatur (Heizung etc.) oder Witterungseinflüssen (Regen etc.) aus.
- Füllen Sie niemals Flüssigkeit in das Gehäuse des Gerätes.
- Entfernen Sie Blockierungen durch Staub, Flusen, Haare usw., da diese die Saugleistung reduzieren können.
- Verwenden Sie das Gerät nicht mehr, wenn die Kunststoffbauteile Risse oder Sprünge aufweisen oder sich verformt haben. Ersetzen Sie beschädigte Bauteile nur durch passende Originalersatzteile.

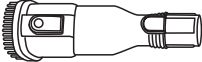
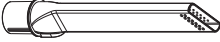

## Anwendung des Zubehörs

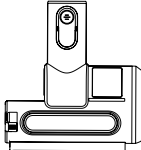
Zubehör	Bild	Anwendung
Wandhalterung		Zum Verstauen des Gerätes.
2in1 Kombi-Bürste		Mit verstellbarem Bürstenaufsatz. Entfernt Staub und Verschmutzungen auf empfindlichen Oberflächen, Polstern etc.
Fugendüse		Zur Reinigung schwer zugänglicher Stellen.
Flexible LED-Teleskop-Fugendüse		Biegsam zur Erhöhung der Reichweite. Zur Reinigung enger und schwer erreichbarer Ecken oder Nischen. Mit dem Hauptgerät direkt verwendbar.
Motorisierte Mini-Elektrobürste		Absaugen von Matratzen, Sofas, Polstern usw.

## Vor dem ersten Gebrauch

**!** ACHTUNG!

### BESCHÄDIGUNGSGEFAHR!

Wenn Sie die Verpackung unvorsichtig mit einem scharfen Messer oder anderen spitzen Gegenständen öffnen, kann das Gerät beschädigt werden.

- Gehen Sie beim Öffnen vorsichtig vor.
  1. Nehmen Sie das Gerät aus der Verpackung.
  2. Entfernen Sie das Verpackungsmaterial sowie evtl. am Produkt befindliche Etiketten, die zum Transportschutz oder zur Werbung dienen.
  3. Prüfen Sie, ob die Lieferung vollständig ist.
  4. Kontrollieren Sie, ob das Gerät oder die Zubehörteile Schäden aufweisen. Ist dies der Fall, benutzen Sie das Gerät nicht. Wenden Sie sich an die im Abschnitt Kundenservice angegebene Serviceadresse.
  5. Laden Sie das Gerät vor der ersten Anwendung vollständig auf.

## Wandhalterung montieren



**WARNUNG!**

Stellen Sie vor der Montage an der Wand sicher, dass sich keine elektrischen Leitungen im Montagebereich befinden.

1. Befestigen Sie die Wandhalterung mit Hilfe der beigelegten Schrauben an der Wand, in der Nähe einer ordnungsgemäß installierten Steckdose (siehe Abb. A).

### Saugrohr / Bürsten / Zubehör anbringen und abnehmen

- Schieben Sie das Saugrohr auf die Öffnung am Handgerät bis es einrastet. Zum Abnehmen drücken Sie den Entriegelungsknopf und ziehen Sie das Saugrohr vom Handgerät.
- Sie können die verschiedenen Aufsätze entweder direkt mit dem Handgerät verbinden oder die Reichweite mit Hilfe des Saugrohres erweitern. Dafür den jeweiligen Aufsatz aufstecken. Zum Abnehmen den Entriegelungsknopf drücken und den Aufsatz abnehmen.

### Staubsauger laden

Stellen Sie sicher, dass der Staubsauger ausgeschaltet ist.

1. Stecken Sie den Anschluss des Netzteils in die Ladebuchse unterhalb des Griffes am Hauptgerät (siehe Abb. B).
  2. Verbinden Sie das Netzteil mit einer funktionsfähigen Steckdose.
- Während des Ladevorgangs wird der Ladezustand in Prozent (in Zehnerschritten) im Display angezeigt.
  - Bei „100%“ ist der Akku vollständig aufgeladen. Das Display erlischt nach einigen Minuten.
  - Trennen Sie das Hauptgerät nach dem Laden vom Strom.

## Anwendung



**WARNUNG!**

**EXPLOSIONSGEFAHR!**

Flüssigkeiten können durch die Verwirbelung mit der Saugluft des Staubsaugers explosive Dämpfe oder Gemische bilden.

- Saugen Sie Flüssigkeiten nie mit dem Staubsauger auf.



**WARNUNG!**

**BRANDGEFAHR!**

Wenn Sie mit dem Staubsauger glühende Asche, brennende Zigaretten o. ä. aufsaugen, können die Filter in Brand geraten.

- Saugen Sie keine glühenden oder glimmenden Materialien oder Gegenstände auf.

## ! ACHTUNG!

### BESCHÄDIGUNGSGEFAHR!

Unsachgemäßer Umgang mit dem Gerät kann zu Beschädigungen führen.

- Saugen Sie keine scharfen Teilchen auf.
- Stellen Sie sicher, dass die Filter korrekt eingesetzt und unbeschädigt sind, bevor Sie das Gerät einschalten.
- Decken Sie die Lüftungsöffnungen während des Betriebs nicht ab.
- Schalten Sie das Gerät sofort aus, wenn sie versehentlich Flüssigkeiten aufgesaugt haben.
- Überfahren Sie mit den Elektrobürsten keine Kabel.

### Gerät ein-/ausschalten

1. Der Ein-/Ausschalter befindet sich oben auf dem Griff des Hauptgerätes (siehe Abb. C). Das Gerät startet immer im Automatik-Modus. In diesem passt das Gerät die Saugstärke je nach Menge der Verschmutzung an.
2. Mit dem runden Modus-Schalter direkt oberhalb, können Sie die Saugleistung nach Bedarf anpassen (siehe Abb. D). Der gewählte Modus wird im Display angezeigt.



Auto-Modus

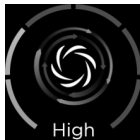

Hohe Saugstärke



Mittlere Saugstärke



Geringe Saugstärke

### Staub-Sensor

Im Auto-Modus erkennt das Gerät die Menge an Verschmutzung und passt die Saugstärke entsprechend an. Diese Information ist auch im Display sichtbar – der Hintergrund ändert sich dabei.



Viel Staub erkannt

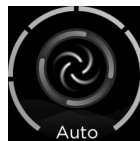

Wenig/ kein  
Staub erkannt

### Akku-Anzeige

- Die Akku-Kapazität wird im Display durch die Kreissegmente rund um das Display angezeigt.



Bspw.  → noch ca. 80% geladen

- Wenn weniger als 10% Restkapazität vorhanden ist, zeigt das Symbol.  Bitte laden Sie den Akku zeitnah auf.

- Wenn der Akku komplett leer ist, schaltet das Gerät automatisch ab.

### Fehlermeldungen

Bei Problemen während der Nutzung leuchten ggf. Fehlermeldungen und Vorschläge zur Lösung im Display auf. Die Bedeutung finden Sie im Abschnitt „Fehlerbehebung“.

## Aufbewahrung

Bewahren Sie das Gerät an einem trockenen Platz auf und schützen Sie es vor großer Hitze oder direkter Sonneneinstrahlung.

## Reinigung und Benutzerwartung



**WARNUNG!**

### Stromschlaggefahr

Schalten Sie das Gerät vor der Reinigung oder Benutzerwartung aus und trennen Sie es vom Stromnetz.

Tauchen Sie den Staubsauger zum Reinigen niemals in Wasser und achten Sie darauf, dass keine Flüssigkeit in die Motoreinheit gelangt.

- Reinigen Sie das Handgerät, indem Sie es mit einem trockenen Tuch abwischen.
- Verwenden Sie keine aggressiven Reinigungsmittel, Bürsten mit Metall- oder Nylonborsten sowie keine scharfen oder metallischen Reinigungsgegenstände wie Messer, harte Spachtel und dergleichen. Diese können die Oberfläche beschädigen.
- Die Zubehörteile können bei Bedarf mit einem feuchten Tuch abgewischt werden.
- Achten Sie darauf, dass alle Teile, insbesondere die Filter, vollständig getrocknet sind, bevor Sie den Staubsauger nach der Reinigung wieder zusammensetzen.

### Staub-Behälter leeren

#### Option 1: Schnell-Leerung (siehe Abb. E)

1. Halten Sie das Hauptgerät über einen Mülleimer, drücken Sie den kleinen, viereckigen Knopf oberhalb der Klappe, um diese zu öffnen. Entleeren Sie den Staub-Behälter.

#### Option 2: Staub-Behälter abnehmen (siehe Abb. F)

1. Lösen Sie die Verriegelung unterhalb der Ansaugöffnung und ziehen Sie den Behälter nach unten aus dem Hauptgerät.
2. Entnehmen Sie die Filtereinheit (siehe Abb. G).
3. Leeren / reinigen Sie den Staub-Behälter.
4. Setzen Sie die Filtereinheit wieder ein und schieben den Staub-Behälter wieder in das Hauptgerät.

### Filter entnehmen / reinigen

1. Lösen Sie die Verriegelung unterhalb der Ansaugöffnung und ziehen Sie den Staub-Behälter nach unten aus dem Hauptgerät (siehe Abb. F).
2. Entnehmen Sie die Filtereinheit (siehe Abb. G).
3. Entnehmen Sie den MIF-Filter (stoffartige Scheibe mit Silikonrand).
4. Der MIF-Filter kann bei Bedarf unter fließendem Wasser gereinigt werden (siehe Abb. H).
5. Der Zyklon-Filter (Kunststoff-Filter) kann unter fließendem Wasser gereinigt werden. Zur besseren Reinigung

können Sie ihn in 2 Teile zerlegen. Dazu halten Sie die Manschette und drehen das Unterteil entgegen dem Uhrzeigersinn.

6. Lassen Sie alle Teile vollständig trocknen, bevor Sie sie wieder zusammensetzen.
7. Setzen Sie die Filtereinheit wieder in den Staub-Behälter ein und schieben Sie diesen in das Hauptgerät (siehe Abb. I).

### HEPA-Filter reinigen

1. Nehmen Sie die Abdeckungen oben auf dem Hauptgerät ab.
2. Entnehmen Sie den HEPA-Filter (äußerer Ring). Das weiße, runde Teil in der Mitte kann nicht entnommen werden.
3. Außen um den HEPA-Filter befindet sich ein zusätzlicher Schwammfilter.
4. Der Schwammfilter kann bei Bedarf unter fließendem Wasser ausgewaschen werden. Lassen Sie ihn vor dem Wiedereinsetzen vollständig trocknen.
5. Klopfen Sie den HEPA-Filter gründlich aus.
6. Befestigen Sie den Schwammfilter wieder am HEPA-Filter, setzen Sie den Ringe wieder in das Hauptgerät ein und befestigen Sie die Abdeckung.
7. Der HEPA-Filter sollte bei Bedarf ausgetauscht werden.

### Bürstenrolle reinigen

1. Zum Entnehmen der Bürstenrolle die Verriegelung auf der Unterseite der motorisierten Elektrobürste lösen und die Bürstenrolle entnehmen.
2. Bürstenrolle abwischen und Haare und andere Verschmutzungen entfernen.
3. Bürstenrolle nicht nass reinigen, bei Bedarf mit feuchten Lappen abwischen.
4. Bürstenrolle wieder in das Gehäuse einsetzen und Abdeckung einrasten.

## Fehlerbehebung

### Nur für Elektrogeräte



### WARNUNG!

**Vor Behebung einer Störung das Gerät ausschalten und den Netzstecker ziehen!  
Sonst kann es zu Verletzungen oder Stromschlägen kommen.**

Problem	Mögliche Ursache	Lösung
Gerät funktioniert nicht.	Akku ist leer.	Laden Sie den Akku auf.
	Bürstenrolle ist blockiert.	Reinigen Sie die Bürstenrolle und entfernen Sie ggf. Rückstände wie Haare und Fasern.
Akku lässt sich nicht laden.	Gerät bzw. Netzteil ist nicht korrekt mit einer Steckdose verbunden.	Verbinden Sie das Netzteil korrekt mit einer funktionsfähigen Steckdose.
Saugleistung lässt nach/ist schwach.	Ansaug-Öffnung am Behälter ist verstopft.	Reinigen Sie die Ansaug-Öffnung am Handgerät und prüfen Sie das Saugrohr auf evtl. Verschmutzungen.
	Staub-Behälter ist voll oder nicht korrekt eingesetzt.	Leeren Sie den Staub-Behälter und setzen Sie ihn richtig ein.
	Filter sind verunreinigt.	Reinigen Sie die Filter.

Staub entweicht aus dem Handgerät.	Staub-Behälter ist voll.	Leeren Sie den Staub-Behälter.
	Staub-Behälter oder Filter sind nicht korrekt eingesetzt.	Entnehmen Sie den Staub-Behälter, prüfen den korrekten Sitz der Filter und setzen Sie den Behälter korrekt ein.
	Luftdurchfluss blockiert.	Prüfen Sie das Gerät, indem Sie die angezeigten Stellen kontrollieren (siehe auch nächste Zeilen).
	Filter verstopft.	Reinigen Sie die Filter.
	Ansaugung blockiert.	Prüfen Sie Saugrohr und Ansaugöffnung, entfernen Sie Verschmutzungen/ Blockaden.
	Staub-Behälter ist voll.	Leeren Sie den Staub-Behälter.
	Bürstenrolle nicht korrekt eingesetzt / blockiert.	Prüfen Sie den korrekten Sitz der Bürstenrolle und entfernen Sie ggf. Blockaden / Verschmutzungen

## ! ACHTUNG!

Sollte sich die Störung nicht beseitigen lassen, kontaktieren Sie bitte unseren Kundenservice.  
Öffnen Sie niemals das Gerät!

## Entsorgung

Das Verpackungsmaterial ist wiederverwertbar. Entsorgen Sie die Verpackung umweltgerecht und führen Sie sie der Wertstoffsammlung zu.

### Altgeräte dürfen nicht in den Hausmüll!



Das Symbol der durchgestrichenen Mülltonne zeigt an, dass dieses Produkt nicht zusammen mit dem normalen Hausmüll entsorgt werden darf. Entsorgen Sie elektrische und elektronische Geräte bitte über Ihr örtliches Rücknahmesystem.

Weitere Informationen zu Entsorgung und Recycling dieses Gerätes erhalten Sie bei den kommunalen Entsorgungsbetrieben, dem Geschäft in dem Sie das Produkt gekauft haben oder beim Hersteller.

**Batterien und Akkus dürfen nicht in den Hausmüll!**

Akkus und Batterien sind vor der Entsorgung des Gerätes zu entnehmen und getrennt vom Gerät zu entsorgen. Im Sinne des Umweltschutzes dürfen Batterien und Akkus, egal ob Sie Schadstoffe\* enthalten oder nicht, nicht über den normalen Hausmüll entsorgt werden, sondern müssen an entsprechenden Sammelstellen abgegeben werden. Bitte informieren Sie sich über die örtlichen Bestimmungen zur gesonderten Entsorgung von Akkus und Batterien. Auch entladene Akkus enthalten noch Restenergie. Decken Sie daher vor dem Entsorgen die Pole mit Isolierband ab, um einen Kurzschluss zu vermeiden, der wiederum einen Brand oder eine Explosion auslösen könnte.

\*gekennzeichnet mit: Cd = Cadmium, Hg = Quecksilber, Pb = Blei

Den Akku können Sie wie folgt entnehmen:

- Lösen Sie die Schrauben auf der Unterseite des Handgerätes.
- Nehmen Sie die Abdeckung ab.
- Entnehmen Sie den Akku.
- Decken Sie die Pole mit Isolierband o.ä. ab und entsorgen Sie den Akku getrennt vom Hauptgerät.

**Technische Daten**

<b>Modell</b>	<b>X6 ULTRA</b>
Leistung	450 W
Akku	25,9 V, Li-Ion
Akkukapazität	2.500 mAh
Akkuladedauer	4-6 Stunden
<b>Netzteil</b>	
Hersteller	Jiangsu Midea Cleaning Appliances Co., Ltd. No. 39 Caohu Avenue Xiangcheng Economic Development Zone 215000 Suzhou, Jiangsu PEOPLE'S REPUBLIC OF CHINA
Modell	MC2805B-V
Input	100-240 V ~ 50/60 Hz 0,5A
Output	25V 0,5A 12,5 W 29V 0,5A 14,5 W
Durchschnittliche Effizienz im Betrieb (%)	84 %
Effizienz bei geringer Last (10 %)	71 %
Leistungsaufnahme bei Nulllast in W	0.09 W

**Genius Kundenservice**

Einfach den QR-Code scannen und alle Service-Informationen auf einen Blick erhalten!

Alternativ können Sie sich auch telefonisch an den Kundenservice wenden:

**+49 (0) 6431 9 21 96 00**



## Content

Product components .....	16
General information .....	17
Explanation of symbols .....	17
Safety .....	17
Proper use .....	17
Safety and warning instructions .....	17
Application of the accessories .....	20
Before using for the first time .....	20
Charging the vacuum cleaner .....	21
Application .....	21
Storage .....	23
Cleaning and user maintenance .....	23
Troubleshooting .....	24
Disposal .....	25
Technical details .....	26

## Product components

- 1 Main unit with lithium-ion battery
- 2 LCD display
- 3 Dust container
- 4 Cyclone filter
- 5 MIF filter
- 6 Sponge filter
- 7 HEPA filter
- 8 Telescopic suction tube
- 9 Wall mount
- 10 Motorised brush
- 11 Universal brush roll
- 12 2-in-1 combi nozzle
- 13 Crevice nozzle
- 14 Charger
- 15 Flexible LED telescopic crevice nozzle
- 16 Motorised mini electric brush
- 17 Universal mini brush roll

BEFORE USING THIS APPLIANCE FIRST READ ALL INSTRUCTIONS AND SAFETY PRECAUTIONS IN THIS INSTRUCTIONS FOR USE.

KEEP THIS MANUAL FOR FUTURE REFERENCE.

ONLY GIVE THE APPLIANCE TO THIRD PARTIES TOGETHER WITH THE INSTRUCTIONS FOR USE.

WHEN USING ELECTRICAL APPLIANCES, THE FOLLOWING BASIC PRECAUTIONS MUST BE OBSERVED AT ALL TIMES, INCLUDING THE FOLLOWING:

This instruction manual belongs to the INVICTUS X6 ULTRA. It includes valuable information regarding safety and use. The illustrations in these instructions for use are intended to schematic representation of the correct use. They may differ from the original product in detail.

These operating instructions cover all available accessories for the appliance. The content of the set that you have purchased is indicated on the packaging or a separate insert. You can also purchase additional accessories which are not included in your set.



## General information

### Explanation of symbols

The following symbols and signal words are used in this manual, on the device or on the packaging.



#### WARNING!

Failure to observe this warning could lead to a serious or potentially lethal accident.



#### CAUTION!

Failure to observe this caution could lead to injury.



#### NOTE!

Information about potential material damage.

## Safety

### Proper use

- The appliance is intended for home use only. It is not suitable for commercial or industrial use. Only use the appliance for the cleaning of dry surfaces.
- This appliance is not suitable for the following applications:
  - Vacuuming hot ash/coins, cigarettes, matches or any other combustible or flammable substances – risk of fire.
  - Vacuuming water and other liquids – risk of short circuit.
- Use the device only as described in this manual. Any other use is regarded as improper and may result in damage to property or even personal injury. The device is not a toy for children.
- The manufacturer and distributor accept no liability for damages resulting from improper or incorrect use safety instructions.
- Only use the appliance with original accessories, otherwise you will damage the appliance and increase the risk of injury.

## Safety and warning instructions



#### WARNING!

#### RISK OF ELECTROCUTION!

Improper electrical installation or excessive mains voltages can result in electric shock.

- Only connect the device if the mains voltage of the socket matches the information on the nameplate of the power supply unit.
- Only connect the power supply to an easily accessible plug socket, in order that it can be quickly disconnected from the mains in case of a fault.

- Do not operate the device if it displays visible damage or if the mains adapter is defective.
- Only use the included power adapter (MC2805B-V) to charge the device.
- The power cable of the power supply cannot be replaced. Dispose of the power supply if it is damaged and replace it with a power supply of the same type.
- Do not under any circumstances open the housing of the device: repairs must be left to specialists. For repairs, visit a specialist workshop.
- Never touch the mains plug with wet hands.
- Run the power cable in such a way that it does not present a tripping hazard.
- Only use the device indoors. Never use it in wet rooms or in the rain.
- When you are not using the device, for cleaning or in the event of a fault, always turn the device off and remove the mains plug from the socket.
- Do not use the device with wet hands, if you are on a wet surface, or if the device is wet.
- Do not use the appliance when it is connected to the adapter or the mains.
- Store the appliance so that it cannot fall into the water at any time.
- Never pull the power supply unit out of the socket by the mains cable, always hold the mains plug. Do not carry the device by the cable.
- Do not bend the mains cable and do not lay it over sharp edges
- Do not leave the appliance unattended during operation.
- Make sure that you can always check from your station that the mains plug is still disconnected from the socket

**WARNING!**

**DANGER FOR CHILDREN AND PEOPLE WITH LIMITED PHYSICAL, SENSORY OR MENTAL CAPACITIES (FOR EXAMPLE PARTIALLY DISABLED PEOPLE, OLDER PEOPLE WITH LIMITED PHYSICAL AND MENTAL CAPACITIES) OR THOSE LACKING IN EXPERIENCE AND KNOWLEDGE (E.G. OLDER CHILDREN).**

- Do not allow children aged under 8 years or people with physical, sensory or mental handicaps or a lack of experience or knowledge use the appliance without supervision or instruction on the safe use of the appliance and potential risks. Never allow children to play with the appliance.
- Keep children under 8 years of age away from the device and mains adapter.
- Do not allow children to play with the packaging film. Children could become entangled or suffocate when playing.
- Ensure that children do not insert any objects into the appliance.

**WARNING!****RISK OF EXPLOSION AND CHEMICAL BURNS!**

There is a risk of explosion if batteries and accumulators are not handled correctly. In case of contact with leaking battery acid, chemical burns may occur.

- The appliance contains a Li-Ion battery that is permanently installed in it.
- Do not heat the battery and never throw it into an open fire. Do not destroy or open the battery, do not submerge it in liquid, and do not short-circuit it.
- Do not expose the battery to direct sunlight, strong temperature fluctuations or temperatures above 60 °C.
- Avoid battery acid from coming into contact with the skin, eyes and mucous membranes. In case of contact with battery acid, rinse the affected areas immediately with plenty of clean water and if necessary consult a doctor
- Only use the included power adapter to charge the device.
- Remove the battery from the device before disposal and dispose of it properly.

**CAUTION!****RISK OF INJURY!**

Failure to use the device correctly can result in injury to you or others.

- Do not aim the device at people or animals.
- Keep hair and loose clothing away from the openings of the device. During operation, the device sucks in air and can cause injury if it sucks in hair or loose clothing.
- Do not use the device on surfaces that are covered with cement or other finely-porous surfaces or surfaces covered with materials that are toxic when inhaled.
- Do not allow the power brushes to run over cables etc. because they can get caught up in the rotating brush and damaged.

**NOTE!****RISK OF DAMAGE!**

The improper handling of the device may result in damage to the device itself.

- Only use the appliance if all filters are inserted correctly.
- Do not cover the air vents on the device during operation.
- Keep the device and mains adapter away from hot surfaces. Never subject the device to high temperatures (heating etc.) or climatic conditions (rain etc.).

- Never fill the housing of the device with liquid.
- Remove blockages caused by dust, fluff, hair etc. because they reduce the appliance's suction power.
- Do not continue to use the device if the plastic components display cracks or fissures or have become deformed. Only replace damaged parts with suitable original replacement parts.

## Application of the accessories

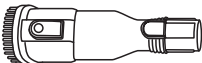
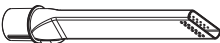
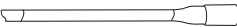
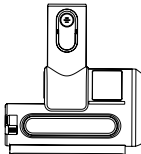
Accessories	Image	Use
Storage station		To store the appliance.
2-in-1 combi nozzle		With adjustable brush attachment. Removes dust and dirt from delicate surfaces and upholstery, etc.
Crevice nozzle		For cleaning hard-to-reach areas.
Flexible LED telescopic crevice nozzle		Flexible crevice nozzle to increase reach when cleaning narrow and difficult to access corners and niches. Can be used directly with the main unit.
Motorised mini electric brush		Vacuuming mattresses, sofas, upholstery, etc.

## Before using for the first time



**NOTE!**

### DANGER OF DAMAGE

If you open the packaging carelessly with a sharp knife or other pointed objects, the appliance may be damaged.

- Open very carefully.
1. Remove the appliance from the packaging.

2. Remove the packaging material and any labels on the product that are used for protection during transportation or advertising.
3. Check that the delivery is complete.
4. Check whether there is any apparent damage to the appliance or its accessories. If this is the case, do not use the appliance. Contact the service address given in the Customer Service section.
5. Fully charge the battery before using it for the first time.

### Mounting the wall bracket



**WARNING!**

Before mounting on the wall, make sure that there are no electrical cables in the mounting area.

1. Attach the wall bracket to the wall near a properly installed socket using the screws provided (see Fig. A).

### Attaching and removing the suction pipe / brushes / accessories

- Push the suction pipe onto the opening on the hand-held appliance until it clicks into place. To remove, press the release button and pull the suction pipe from the hand-held appliance.
- You can either connect the various attachments directly to the hand-held appliance or extend the range using the suction tube. Attach the respective attachment. To remove, press the release button and remove the attachment

### Charging the vacuum cleaner

Make sure that the vacuum cleaner is switched off.

1. Plug the mains adapter connection into the charging socket below the handle on the main unit (see Fig. B).
  2. Plug the mains adaptor into a functioning socket.
- During the charging process, the charge status is shown on the display in per cent (in increments of ten).
  - The battery is fully charged at „100%“. The display goes out after a few minutes.
  - Disconnect the main device from the power supply after charging.

### Application



**WARNING!**

**DANGER OF EXPLOSION**

Liquids can form explosive vapours or mixtures by swirling with the suction air of the vacuum cleaner.

- Never suck up liquids with the vacuum cleaner.

**WARNING!****DANGER OF FIRE**

If you vacuum glowing ashes, burning cigarettes or similar with the vacuum cleaner, the filters may catch fire.

- Do not vacuum any glowing or smouldering materials or objects.

**NOTE!****DANGER OF DAMAGE**

Improper handling of the appliance may cause damage.

- Do not vacuum sharp particles.
- Make sure that the filters are correctly inserted and undamaged before switching on the appliance.
- Do not cover the ventilation openings during operation.
- Switch off the appliance immediately if you accidentally suck up any liquids.
- Do not run over cables with the electric brushes.

**Switching the device on/off**

1. The on/off switch is located on the top of the handle of the main appliance (see Fig. C). The appliance always starts in automatic mode. In this mode, the appliance adjusts the suction power depending on the amount of dirt.
2. With the round mode switch directly above, you can adjust the suction power as required (see Fig. D). The selected mode is shown on the display.



Auto mode



High suction power

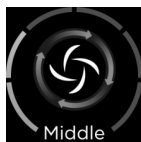

Medium suction power



Low suction power

**Dust sensor**

In auto mode, the appliance recognises the amount of dirt and adjusts the suction power accordingly. This information is also visible on the display - the background changes.

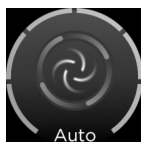
Lots of dust  
recognisedLittle/no  
dust detected

## Battery indicator

- The battery capacity is shown on the display by the circle segments around the display.



E.g. → still approx. 80% charged

- If there is less than 10% remaining capacity, the symbol is displayed. Please charge the battery promptly.
- When the battery is completely empty, the appliance switches off automatically.



## Error messages

If problems occur during use, error messages and suggestions for a solution may appear on the display. The meaning can be found in the „Troubleshooting“ section.

## Storage

Store the appliance in a dry place and protect it from excessive heat or direct sunlight.

## Cleaning and user maintenance



**WARNING!**

### Risk of electric shock!

Switch the appliance off and disconnect it from the mains before cleaning or user maintenance.

Never immerse the vacuum cleaner in water for cleaning and make sure that no liquid gets into the motor unit.

- Clean the appliance by wiping it with a dry cloth.
- Do not use aggressive cleaning agents, brushes with metal or nylon bristles or sharp or metallic cleaning objects such as knives, hard spatulas and the like. These can damage the surface.
- The accessories can be wiped with a damp cloth if necessary.
- Make sure that all parts, especially the filters, are completely dry before reassembling the vacuum cleaner after cleaning.

## Emptying the dust container

### Option 1: Quick emptying (see Fig. E)

1. Hold the main appliance over a waste bin and press the small square button above the flap to open it. Empty the dust container.

### Option 2: Remove dust container (see Fig. F)

1. Release the lock below the suction opening and pull the container downwards out of the main appliance.
2. Remove the filter unit (see Fig. G).
3. Empty/clean the dust container.
4. Replace the filter unit and push the dust container back into the main appliance.

## Removing/cleaning the filter

1. Release the lock below the suction opening and pull the dust container downwards out of the main appliance (see Fig. F).
2. Remove the filter unit (see Fig. G).
3. Remove the MIF filter (fabric-like disc with silicone edge).
4. The MIF filter can be cleaned under running water if necessary (see Fig. H).
5. The cyclone filter (plastic filter) can be cleaned under running water. You can disassemble it into 2 parts for easier cleaning. To do this, hold the cuff and turn the lower part anti-clockwise.
6. Allow all parts to dry completely before reassembling them.
7. Put the filter unit back into the dust container and push it into the main appliance (see Fig. I).

## Cleaning the HEPA filter

1. Remove the covers on the top of the main unit.
2. Remove the HEPA filter (outer ring). The white, round part in the centre cannot be removed.
3. There is an additional sponge filter around the outside of the HEPA filter.
4. The sponge filter can be washed out under running water if necessary. Allow it to dry completely before reinserting it.
5. Thoroughly tap out the HEPA filter.
6. Reattach the sponge filter to the HEPA filter, reinsert the rings into the main unit and attach the cover.
7. The HEPA filter should be replaced if necessary.

## Cleaning the brush rollers

1. To remove the brush roll, release the lock on the underside of the motorised electric brush and remove the brush roll.
2. Wipe the brush roll and remove any hair and dirt.
3. Do not clean the brush roll when wet: wipe with a damp cloth if necessary.
4. Replace the brush roller into the housing and snap the cover into place

## Troubleshooting

### Only for electrical appliances







**WARNING!**

**Switch off the appliance and disconnect the mains plug before addressing any faults! Failure to do so may result in injury or electric shock.**

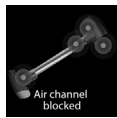
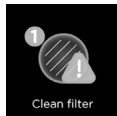
Problem	Possible causes	Solution
Appliance isn't working.	Battery is empty.	Charge the battery.
	Brush roller is blocked.	Clean the brush roller and remove debris such as hair and fibres if necessary.
Battery will not charge.	Device or power supply unit is not correctly connected to a socket.	Connect the mains adaptor correctly to a functioning power socket.
Suction power decreases.	Suction opening on the container is blocked.	Clean the suction opening on the hand-held appliance and check the suction tube for any dirt.
	Dust container is full.	Empty the dust container.
	Filters are dirty.	Clean the filters, replace the HEPA filter if necessary.



Dust escapes from the handset.	Dust container is full.	Empty the dust container.
	Dust container or filter are not inserted correctly.	Remove the dust container, check that the filters are correctly seated and insert the container correctly.
	Air flow blocked.	Check the device by checking the displayed positions (see also next lines).
	Filter clogged.	Clean the filters.
	Suction blocked.	Check the suction pipe and suction opening, remove any dirt/blockages.
	Dust container is full.	Empty the dust container.
	Brush roller not correctly inserted / blocked.	Check that the brush roller is seated correctly and remove any blockages / dirt if necessary

**! NOTE!!**

If the fault cannot be rectified, please contact our customer service. Never open up the appliance!

## Disposal

The packaging material can be recycled. Dispose of the packaging in an environmentally friendly way for recycling.

**Old appliances must not be disposed of with household waste!**



The symbol with the crossed out dustbin means that this product cannot be disposed of in the household waste. Electrical waste should be taken to a local acceptance point.

You can obtain further information about the disposal and recycling of this appliance from your municipal utility company, the retailer where you purchased it or the manufacturer.

**Old appliances must not be disposed of with household waste!**



Before disposing of the appliance remove the batteries because they have to be disposed of separately. To protect the environment, batteries and rechargeable batteries must not be disposed of alongside normal household waste, regardless of whether they contain harmful substances\* or not, and should instead be taken to the relevant collection point. Contact your local authority to find out where you can dispose of batteries in your area.

Even empty batteries have a residual charge. Before you dispose of them, cover the poles with insulating tape to prevent them short circuiting, which could cause fire or an explosion.

\*marked with: Cd = Cadmium, Hg = Mercury, Pb = Lead

You can remove the battery as follows:

- Loosen the screws on the underside of the hand-held device.
- Remove the cover.
- Remove the battery.
- Cover the terminals with insulating tape or similar and dispose of the battery separately from the main device.

## Technical details

<b>Model</b>	<b>X6 ULTRA</b>
Power	450 W
Rechargeable battery	25.9 V, Li-Ion
Battery capacity	2,500 mAh
Battery charging time	4-6 hrs
<b>Power supply unit</b>	
Manufacturer	Jiangsu Midea Cleaning Appliances Co., Ltd. No. 39 Caohu Avenue Xiangcheng Economic Development Zone 215000 Suzhou, Jiangsu PEOPLE'S REPUBLIC OF CHINA
Model	MC2805B-V
Input	100-240 V ~ 50/60 Hz 0.5A
Output	25V 0.5A 12.5 W 29V 0.5A 14.5 W
Average efficiency in operation (%)	84 %
Efficiency at low load (10 %)	71 %
Power consumption at no load in W	0.09 W

## Customer service

If you have any questions about the device or spare parts/accessories, please contact your local retailer.

## Table des matières

Composants du produit .....	27
Généralités .....	28
Explication des symboles .....	28
Sécurité .....	28
Utilisation conforme .....	28
Consignes de sécurité .....	28
Utilisation des accessoires .....	32
Avant la première utilisation .....	32
Charger l'aspirateur .....	33
Application .....	33
Rangement .....	35
Nettoyage et entretien par l'utilisateur .....	35
Dépannage .....	36
Élimination .....	37
Données techniques .....	38

## Composants du produit

- ❶ Unité principale avec batterie lithium-ion
- ❷ Écran LCD
- ❸ Bac à poussière
- ❹ Filtre cyclonique
- ❺ Filtre MIF
- ❻ Filtre à éponge
- ❼ Filtre HEPA
- ❽ Tuyau d'aspiration télescopique
- ❾ Support mural
- ❿ Brosse motorisée
- ⓫ Rouleau brosse universel
- ⓬ Buse 2 en 1
- ⓭ Suceur
- ⓮ Chargeur
- ⓯ Suceur plat télescopique LED flexible
- ⓰ Mini-brosse électrique motorisée
- ⓱ Mini rouleau-brosse universel

AVANT D'UTILISER CET APPAREIL, LISEZ D'ABORD TOUTES LES INSTRUCTIONS ET LES CONSIGNES DE SÉCURITÉ CONTENUES DANS CE MODE D'EMPLOI. CONSERVEZ CE MODE D'EMPLOI POUR POUVOIR VOUS Y RÉFÉRER ULTÉRIEUREMENT. NE DONNEZ PAS L'APPAREIL À UN TIERS SANS LE MANUEL D'UTILISATION. LORS DE L'UTILISATION D'APPAREILS ÉLECTRIQUES, DES PRÉCAUTIONS DE BASE DOIVENT TOUJOURS ÊTRE PRISES, Y COMPRIS LES SUIVANTES :

Ce mode d'emploi fait partie de l'INVICTUS X6 ULTRA. Elle contient des informations importantes relatives à la sécurité et à son utilisation. Les illustrations de ce mode d'emploi sont destinées à montrer schématiquement l'utilisation correcte. Elles peuvent différer en détail du produit original.

Cette notice d'utilisation tient compte de tous les accessoires disponibles pour cet appareil. Vous trouverez le contenu du kit que vous venez d'acheter sur l'emballage ou dans la notice jointe à la livraison. Vous pourrez bien entendu acheter ultérieurement les accessoires non contenus dans le kit.

## Généralités

### Explication des symboles

Les symboles et mentions d'avertissement suivants sont employés dans ce mode d'emploi, sur l'appareil ou l'emballage.



**ATTENTION !**

Vous risquez d'être gravement blessé ou tué si vous ne suivez pas ces instructions.



**MISE EN GARDE !**

Vous risquez d'être blessé si vous ne suivez pas ces instructions.



**REMARQUE !**

Ce symbole vous avertit sur des dommages matériels possibles.

## Sécurité

### Utilisation conforme

- L'appareil est exclusivement conçu pour un usage domestique. Il n'est pas adapté à une utilisation commerciale ou professionnelle. Utilisez l'appareil uniquement pour le nettoyage de surfaces sèches.
- L'appareil n'est pas adapté pour :
  - Aspirer des cendres / braises incandescentes, mégots, allumettes et autres produits combustibles ou facilement inflammables – Danger d'incendie.
  - Aspirer de l'eau ou d'autres liquides – Risque de courts-circuits.
- Utilisez uniquement cet appareil comme décrit dans ce mode d'emploi. Toute autre utilisation est considérée comme non conforme et peut provoquer des dommages matériels ou même corporels. Cet appareil n'est pas un jouet.
- Le fabricant ou le revendeur décline toute responsabilité pour les dommages résultant d'une utilisation non conforme ou incorrecte.
- N'utilisez l'appareil qu'avec des accessoires d'origine ; dans le cas contraire, vous endommageriez l'appareil et augmenteriez le risque de blessures.

### Consignes de sécurité



**ATTENTION !**

#### **RISQUE D'ÉLECTROCUTION !**

Une installation électrique défectueuse ou une tension de secteur excessive peuvent provoquer des décharges électriques.

- Ne branchez l'appareil que si la tension secteur de la prise correspond aux indications figurant sur la plaque signalétique du bloc d'alimentation.

- Ne branchez le bloc d'alimentation que sur une prise de courant facilement accessible afin de pouvoir le débrancher rapidement du secteur en cas de dysfonctionnement.
- Ne faites pas fonctionner l'appareil s'il présente des dommages visibles ou si le bloc d'alimentation est défectueux.
- Chargez la batterie uniquement avec l'adaptateur secteur fourni (MC2805B-V).
- Le câble d'alimentation du bloc d'alimentation ne peut pas être remplacé. Éliminez le bloc d'alimentation s'il est endommagé et remplacez-le par un bloc d'alimentation du même type.
- N'ouvrez en aucun cas le boîtier de l'appareil, mais faites-le si besoin réparer par un spécialiste. Contactez pour cela un atelier spécialisé. La responsabilité et la garantie sont exclues en cas de réparation effectuées de manière indépendante, de branchement non conforme ou de mauvaise utilisation.
- Ne touchez jamais la fiche d'alimentation avec les mains mouillées.
- Déployez le câble d'alimentation de manière à éviter tout risque de trébuchement.
- Utilisez uniquement l'appareil à l'intérieur. Ne le faites jamais fonctionner dans des pièces humides ni sous la pluie.
- Lorsque vous n'utilisez pas l'appareil, que vous le nettoyez ou qu'un dysfonctionnement survient, éteignez-le toujours et débranchez le cordon d'alimentation de la prise murale.
- Ne prenez pas l'appareil avec des mains humides, si vous vous trouvez sur un sol humide ou si l'appareil est lui-même humide.
- N'utilisez pas l'appareil, s'il est encore branché sur l'adaptateur secteur ou le réseau électrique.
- Rangez l'appareil de manière qu'il ne puisse à aucun moment tomber dans l'eau.
- Ne débranchez jamais le bloc d'alimentation par le cordon d'alimentation, mais saisissez toujours la fiche d'alimentation. Ne portez pas l'appareil en le tenant par le câble.
- Ne pliez pas le cordon d'alimentation, et ne le mettez pas sur des bords tranchants.
- Ne laissez pas l'appareil sans surveillance pendant son fonctionnement.
- Veillez à ce que vous puissiez contrôler à tout moment, depuis votre place, que la fiche d'alimentation est toujours débranchée de la prise de courant.

**ATTENTION !**

**DANGERS POUR LES ENFANTS ET LES PERSONNES AYANT DES CAPACITÉS PHYSIQUES, SENSORIELLES OU MENTALES RÉDUITES (PAR EX. LES PERSONNES AVEC UN HANDICAP PARTIEL, LES PERSONNES ÂGÉES AUX CAPACITÉS PHYSIQUES ET MENTALES RÉDUITES) OU AYANT UN MANQUE D'EXPÉRIENCE ET DE CONNAISSANCES (PAR EX. LES ENFANTS D'UN CERTAIN ÂGE).**

- L'appareil peut être utilisé par des enfants âgés de plus de 8 ans, ainsi que par des personnes à capacités physiques, sensorielles et mentales restreintes ou les personnes manquant d'expérience et de connaissances, à condition qu'ils soient surveillés ou qu'ils aient été instruits dans le maniement sûr de l'appareil et qu'ils aient compris les dangers résultant de son utilisation.
- Tenez les enfants de moins de 8 ans à distance de l'appareil et du bloc d'alimentation.
- Ne laissez pas les enfants jouer avec le plastique d'emballage. Les enfants risquent de se coincer dedans et de s'étouffer en jouant.
- Faites attention à ce que les enfants ne mettent pas d'objets dans l'appareil.

**ATTENTION !**

**RISQUE D'EXPLOSION ET DE BRÛLURE !**

En cas de manipulation non conforme des piles et accumulateurs, il existe un risque d'explosion. Tout contact avec de l'acide de batterie qui fuit peut causer des brûlures.

- L'appareil contient une batterie Li-Ion qui est installée de manière fixe dans l'appareil à main.
- Ne chauffez pas la batterie et ne la jetez pas dans les flammes. Ne détruisez pas la batterie, ne l'ouvrez pas, ne l'immergez pas dans des liquides et ne la court-circuitiez pas.
- N'exposez pas la batterie aux rayons directs du soleil, à de fortes variations de température ou à des températures supérieures à 60 °C.
- Évitez tout contact de l'acide de batterie avec la peau, les yeux et les muqueuses. En cas de contact avec de l'acide, rincez immédiatement et abondamment les zones concernées à l'eau claire et consultez un médecin si nécessaire.
- Utilisez le bloc d'alimentation ci-joint exclusivement pour recharger cet appareil.
- Retirez la batterie de l'appareil avant de la jeter et mettez-la au rebut de manière appropriée.

**MISE EN GARDE !****RISQUE DE BLESSURE!**

Une mauvaise manipulation de l'appareil peut causer des blessures à vous-même ou à d'autres personnes.



- Ne dirigez pas l'appareil vers des personnes ou des animaux.
- Tenez les cheveux et les vêtements amples à distance des ouvertures de l'appareil. Lorsqu'il fonctionne, l'appareil aspire de l'air et peut vous blesser s'il aspire vos cheveux ou vêtements amples.
- N'utilisez pas l'appareil sur des surfaces revêtues de ciment ou autres substances à grains très fins ou toxiques par inhalation.
- Ne passez pas les brosses électriques sur des câbles, conduites, etc. Ceux-ci peuvent s'enrouler dans la brosse tournante et être endommagés.

**REMARQUE !****RISQUE D'ENDOMMAGEMENT !**

Une manipulation non conforme de l'appareil peut endommager l'appareil.

- N'utilisez l'appareil que si tous les filtres sont correctement installés.
- Ne couvrez pas les ouvertures d'aération de l'appareil pendant son fonctionnement.
- Tenez l'appareil et le bloc d'alimentation à l'écart des surfaces chaudes. N'exposez jamais l'appareil à des températures élevées (chauffage etc.) ou aux intempéries (pluie etc.).
- N'introduisez jamais de liquide dans le boîtier de l'appareil.
- Enlevez les blocages causés par la poussière, les peluches, les cheveux, etc., ils peuvent réduire la force d'aspiration.
- N'utilisez plus l'appareil si les éléments en plastique présentent des fissures ou des craquelures ou se sont déformés. Remplacez les pièces endommagées uniquement par des pièces de rechange d'origine appropriées.

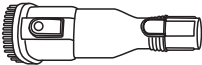
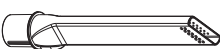
## Utilisation des accessoires

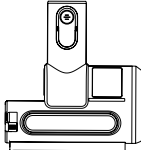
Accessoires	Image	Application
Support de rangement		Pour ranger l'appareil.
Buse 2 en 1		Avec embout de brosse réglable. Élimine la poussière et les salissures sur les surfaces délicates et les rembourrages, etc.
Suceur		Pour nettoyer les endroits difficiles d'accès.
Suceur plat télescopique LED flexible		Flexible pour augmenter le rayon d'action pour le nettoyage des coins ou des endroits étroits et difficilement accessibles. Utilisable directement avec l'unité principale.
Mini-brosse électrique motorisée		Aspiration de matelas, canapés, coussins, etc.

## Avant la première utilisation

### ! REMARQUE !

### RISQUE D'ENDOMMAGEMENT !

Si vous ouvrez l'emballage sans précaution avec un couteau tranchant ou d'autres objets pointus, vous risquez d'endommager l'appareil.

- Procédez avec précaution lors de l'ouverture.
  1. Retirez l'appareil de son emballage.
  2. Retirez les matériaux d'emballage ainsi que les éventuelles étiquettes présentes sur le produit et servant de protection pour le transport ou de publicité.
  3. Vérifiez que la livraison est complète.
  4. Vérifiez que l'appareil ou les accessoires ne sont pas endommagés. Si c'est le cas, n'utilisez pas l'appareil. Contactez l'adresse de service indiquée dans la section Service clientèle.
  5. Chargez complètement la batterie avant la première utilisation.



## Montage du support mural



**ATTENTION !**

**Avant de monter l'appareil au mur, assurez-vous qu'aucun câble électrique ne se trouve dans la zone de montage.**

1. Fixez le support mural au mur à l'aide des vis fournies, à proximité d'une prise de courant correctement installée (voir fig. A).

### Fixez et enlevez le tube d'aspiration / les brosses / les accessoires

- Poussez le tube d'aspiration sur l'ouverture de l'aspirateur à main jusqu'à ce qu'il s'enclenche. Pour enlever le tube, appuyez sur le bouton de déverrouillage et retirez le tube d'aspiration de l'aspirateur à main.
- Vous pouvez soit connecter les différents embouts directement à l'aspirateur à main, soit en étendre la portée à l'aide du tube d'aspiration. Pour ce faire, insérez l'embout correspondant. Pour enlever celui-ci, appuyez sur le bouton de déverrouillage et retirez l'embout.

### Charger l'aspirateur

Assurez-vous que l'aspirateur est éteint.

1. Branchez le connecteur du bloc d'alimentation dans la prise de charge située sous la poignée de l'unité principale (voir fig. B).
  2. Branchez le bloc d'alimentation sur une prise électrique en état de marche.
- Pendant le chargement, l'état de charge s'affiche à l'écran en pourcentage (par dizaines).
  - Lorsque „100%“ est affiché, la batterie est complètement chargée. L'écran s'éteint après quelques minutes.
  - Débranchez l'unité principale après le chargement.

## Application



**ATTENTION !**

### RISQUE D'EXPLOSION

Les liquides peuvent former des vapeurs ou des mélanges explosifs en tourbillonnant avec l'air aspiré par l'aspirateur.

- N'aspirez jamais de liquides avec l'aspirateur.



**ATTENTION !**

### RISQUE D'INCENDIE

Si vous aspirez des cendres incandescentes, des cigarettes allumées ou autres avec l'aspirateur, les filtres peuvent prendre feu.

- N'aspirez pas de matériaux ou d'objets incandescents ou en train de brûler.

## ! REMARQUE !

### RISQUE DE DOMMAGES!

Une manipulation incorrecte de l'appareil peut entraîner des dommages.

- N'aspirez pas de particules tranchantes.
- Assurez-vous que les filtres sont correctement installés et qu'ils ne sont pas endommagés avant de mettre l'appareil en marche.
- Ne couvrez pas les orifices de ventilation pendant le fonctionnement.
- Éteignez immédiatement l'appareil si vous avez aspiré des liquides par inadvertance.
- Ne passez pas sur les câbles avec les brosses électriques.

### Allumer et éteindre l'appareil

1. Le bouton marche/arrêt se trouve sur le dessus de la poignée de l'unité principale (voir fig. C). L'appareil démarre toujours en mode automatique. Dans celui-ci, l'appareil adapte la puissance d'aspiration en fonction de la quantité de saleté.
2. Le bouton de mode rond situé juste au-dessus permet d'ajuster la puissance d'aspiration selon les besoins (voir fig. D). Le mode sélectionné s'affiche à l'écran.

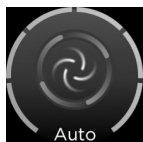

Mode automatique



Grande capacité d'absorption



Puissance d'aspiration moyenne



Faible pouvoir absorbant

### Capteur de poussière

En mode Auto, l'appareil détecte la quantité de saleté et adapte la puissance d'aspiration en conséquence. Ce l'information est également visible à l'écran - l'arrière-plan change alors.



Beaucoup de poussière détectée

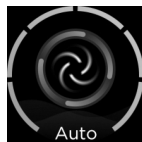

Peu/pas de poussière détectée

### Indicateur de batterie

- La capacité de la batterie est indiquée sur l'écran par les segments de cercle autour de l'écran.



Par exemple → encore chargé à 80% environ



- S'il reste moins de 10% de capacité résiduelle, l'icône. Veuillez recharger la batterie rapidement.
- Lorsque la batterie est complètement vide, l'appareil s'éteint automatiquement.

### Messages d'erreur

En cas de problèmes pendant l'utilisation, des messages d'erreur et des propositions de solution peuvent s'afficher à l'écran. Le site vous trouverez la signification dans la section „Dépannage“.

## Rangement

Rangez l'appareil dans un endroit sec, à l'abri de la chaleur ou de la lumière directe du soleil.

## Nettoyage et entretien par l'utilisateur



**ATTENTION !**

### Risque de choc électrique !

Éteignez l'appareil avant le nettoyage ou l'entretien utilisateur, et mettez-le hors tension.

Ne plongez jamais l'aspirateur dans l'eau pour le nettoyer et veillez à ce qu'aucun liquide ne pénètre dans l'unité du moteur.

- Nettoyez l'appareil portatif en l'essuyant avec un chiffon sec.
- N'utilisez pas de produits de nettoyage agressifs, de brosses à poils métalliques ou en nylon, ni d'objets de nettoyage tranchants ou métalliques tels que des couteaux, des spatules dures ou autres. Ceux-ci peuvent endommager la surface.
- Les accessoires peuvent être essuyés avec un chiffon humide si nécessaire.
- Veillez à ce que toutes les pièces, en particulier les filtres, soient complètement sèches avant de réassembler l'aspirateur après le nettoyage.

### Vider le bac à poussière

#### Option 1 : Vidage rapide (voir fig. E)

1. Tenez l'unité principale au-dessus d'une poubelle, appuyez sur le petit bouton carré au-dessus de la trappe pour l'ouvrir. Videz le bac à poussière.

#### Option 2 : Retirez le bac à poussière (voir fig. F)

1. Desserrez le verrou situé sous l'ouverture d'aspiration et retirez le bac de l'unité principale en le tirant vers le bas.
2. Retirez la cartouche filtrante (voir fig. G).
3. Videz / nettoyez le bac à poussière.
4. Remettez la cartouche filtrante en place et insérez à nouveau le bac à poussière dans l'unité principale.

### Enlever / nettoyer le filtre

1. Desserrez le verrou situé sous l'ouverture d'aspiration et retirez le bac à poussière de l'unité principale en le tirant vers le bas (voir fig. F).
2. Retirez la cartouche filtrante (voir fig. G).

3. Retirez le filtre MIF (disque en tissu avec bord en silicone).
4. Le filtre MIF peut être nettoyé sous l'eau courante si nécessaire (voir fig. H).
5. Le filtre cyclonique (filtre en plastique) peut être nettoyé sous l'eau courante. Pour faciliter le nettoyage, vous pouvez le démonter en 2 parties. Pour ce faire, tenez le manchon et tournez la partie inférieure dans le sens inverse des aiguilles d'une montre.
6. Laissez sécher complètement toutes les pièces avant de les réassembler.
7. Remettez la cartouche filtrante dans le bac à poussière et insérez-le dans l'unité principale (voir fig. I).

### Nettoyer le filtre HEPA

1. Retirez les couvercles situés en haut de l'unité principale.
2. Retirez le filtre HEPA (anneau extérieur). La partie blanche et ronde au centre ne peut pas être retirée.
3. Un filtre à éponge supplémentaire se trouve autour du filtre HEPA.
4. Le filtre à éponge peut être lavé à l'eau courante si nécessaire. Laissez-le sécher complètement avant de le remettre en place.
5. Tapotez soigneusement le filtre HEPA.
6. Fixez à nouveau le filtre à éponge au filtre HEPA, remplacez les anneaux dans l'unité principale et fixez le couvercle.
7. Le filtre HEPA doit être remplacé si nécessaire.

### Nettoyer le rouleau brosse

1. Pour retirer le rouleau brosse, desserrez le verrou situé sur la partie inférieure de la brosse motorisée et retirez le rouleau brosse.
2. Essuyez le rouleau brosse et retirez les cheveux et autres saletés.
3. Ne pas nettoyer le rouleau brosse à l'eau, si nécessaire l'essuyer avec un chiffon humide.
4. Remettez le rouleau brosse dans le boîtier et enclenchez le couvercle.

## Dépannage





### Pour les appareils électriques uniquement

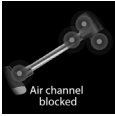
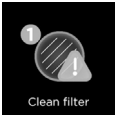

**ATTENTION !**

**Avant de remédier à une panne, éteignez l'appareil et débranchez la fiche d'alimentation ! Sinon, vous risquez de vous blesser ou de vous électrocuter.**

Problème	Cause possible	Solution
Le périphérique ne fonctionne pas.	La batterie est vide.	Rechargez la batterie.
	Le rouleau brosse est bloqué.	Nettoyez le rouleau brosse et enlevez les débris tels que les cheveux et les fibres, le cas échéant.
La batterie ne se charge pas.	L'appareil ou le bloc d'alimentation n'est pas correctement raccordé à une prise de courant.	Branchez correctement le bloc d'alimentation sur une prise électrique en état de marche.

La puissance d'aspiration diminue.	L'ouverture d'aspiration du bac est obstruée.	Nettoyez l'ouverture d'aspiration de l'appareil portatif et vérifiez que le tube d'aspiration n'est pas encrassé.
	Le bac à poussière est plein.	Videz le réservoir de poussière.
	Les filtres sont sales.	Nettoyez les filtres, remplacez le filtre HEPA si nécessaire.
La poussière s'échappe de l'appareil à main.	Le bac à poussière est plein.	Videz le bac à poussière.
	Le bac à poussière ou le filtre n'est pas correctement installé.	Retirez le bac à poussière, vérifiez que les filtres sont bien en place et remettez le bac correctement en place.
	Débit d'air bloqué.	Vérifiez l'appareil en contrôlant les endroits affichés (voir aussi les lignes suivantes).
	Filtre bouché.	Nettoyez les filtres.
	Aspiration bloquée.	Vérifiez le tuyau d'aspiration et l'ouverture d'aspiration, enlevez les salissures/obstructions.
	Le bac à poussière est plein.	Videz le bac à poussière.
	Rouleau-brosse mal inséré / bloqué.	Rouleau-brosse mal inséré / bloqué. Vérifiez le bon positionnement du rouleau-brosse et éliminez les blocages/encrassements si nécessaire

## ! REMARQUE !

Si vous ne parvenez pas à résoudre le problème, veuillez contacter notre service clientèle.  
N'ouvrez jamais l'appareil !

## Élimination

Les matériaux d'emballage sont recyclables. Éliminez l'emballage dans le respect de l'environnement et utilisez les collectes de matières recyclables.

### Les appareils usagés ne doivent pas être jetés avec les ordures ménagères !



Le symbole avec la poubelle barrée indique que ce produit ne doit pas être éliminé avec les ordures ménagères habituelles. Éliminez vos appareils électriques ou électroniques par votre système local de collecte et recyclage des déchets.

Vous trouverez d'autres informations sur l'élimination et le recyclage auprès des centres communaux de retraitement des déchets ou du magasin, où vous avez acheté ce produit, ou auprès du fabricant.

## Les piles et les accumulateurs ne doivent pas être jetés avec les ordures ménagères !



Les batteries doivent être retirées de l'appareil avant son élimination et doivent être éliminées séparément de l'appareil. Pour protéger l'environnement, les piles et batteries, qu'elles contiennent ou non des substances nocives\*, ne doivent en aucun cas être éliminées avec les déchets ménagers ordinaires, mais doivent être rapportées aux points de collecte appropriés. Les batteries déchargées contiennent un reste d'énergie. Couvrez pour cette raison avant l'élimination les pôles de la batterie avec un ruban isolant pour éviter un court-circuit pouvant déclencher un incendie ou une explosion. \*repérées par : Cd = cadmium, Hg = mercure, Pb = plomb

Vous pouvez retirer la batterie comme suit :

- Dévissez les vis sur la partie inférieure de l'unité de commande.
- Retirez le couvercle.
- Retirez la batterie.
- Recouvrez les pôles avec du ruban isolant ou autre et jetez la batterie séparément de l'appareil principal.

## Données techniques

<b>Modèle</b>	<b>X6 ULTRA</b>
Puissance	450 W
Batterie	25,9 V, Li-Ion
Capacité de la batterie	2.500 mAh
Durée de charge de la batterie	4-6 heures
<b>Adaptateur secteur</b>	
Fabricant	Jiangsu Midea Cleaning Appliances Co., Ltd. No. 39 Caohu Avenue Xiangcheng Economic Development Zone 215000 Suzhou, Jiangsu PEOPLE'S REPUBLIC OF CHINA
Modèle	MC2805B-V
Entrée d'alimentation	100-240 V ~ 50/60 Hz 0,5A
Sortie	25V 0,5A 12,5 W 29V 0,5A 14,5 W
Efficacité moyenne en fonctionnement (%)	84 %
Efficacité à faible charge (10 %)	71 %
Consommation électrique à charge zéro en W	0.09 W

## SERVICE APRÈS-VENTE

Si vous avez des questions sur l'appareil et les pièces de rechange / accessoires, veuillez contacter votre revendeur local.

## Inhoud

Productonderdelen .....	39
Algemeen .....	40
Verklaring van de symbolen.....	40
Veiligheid.....	40
Beoogd gebruik .....	40
Veiligheidsinstructies en waarschuwingen .....	40
Toepassing van de accessoires.....	44
Vóór het eerste gebruik.....	44
De stofzuiger opladen.....	45
Toepassing .....	45
Opbergen .....	47
Reiniging en onderhoud door de gebruiker.....	47
Probleemoplossing .....	48
Verwijdering .....	49
Technische gegevens.....	50

## Productonderdelen

- 1 Hoofdeenheid met lithium-ionbatterij
- 2 LCD-scherm
- 3 Stofreservoir
- 4 Cycloonfilter
- 5 MIF-filter
- 6 Sponsfilter
- 7 HEPA-filter
- 8 Telescopische zuigbuis
- 9 Muurbevestiging
- 10 Gemotoriseerde elektrische borstel
- 11 Universele borstelrol
- 12 2-in-1 combi-mondstuk
- 13 Spleetmondstuk
- 14 Oplader
- 15 Flexibele telescopische led-spleetmondstuk
- 16 Gemotoriseerde mini elektrische borstel
- 17 Universele mini borstelrol

LEES VÓÓR GEBRUIK VAN DIT APPARAAT EERST ALLE INSTRUCTIES EN VEILIGHEIDSVORSCHRIFTEN IN DEZE GEBRUIKSAANWIJZING.

BEWAAR DEZE GEBRUIKSAANWIJZING VOOR TOEKOMSTIG GEBRUIK. GEEF HET APPARAAT ALLEEN SAMEN MET DE GEBRUIKSAANWIJZING AAN DERDEN DOOR.

BIJ HET GEBRUIK VAN ELEKTRISCHE APPARATEN MOETEN ALTIJD DE VOLGENDE BASISVOORZORGEN IN ACHT WORDEN GENOMEN:

Deze handleiding hoort bij de INVICTUS X6 ULTRA.

Ze bevat belangrijke informatie over de veiligheid en het gebruik.

De afbeeldingen in deze gebruiksaanwijzing tonen een schematische weergave van de juiste toepassing. Ze kunnen iets verschillen van het oorspronkelijke product.

In deze gebruiksaanwijzing staan alle verkrijgbare accessoires van het apparaat. De leveringsomvang van de door u gekochte set kunt u vinden op de verpakking of de apart bijgevoegde inlegger. De onderdelen die niet in deze set zitten kunt u natuurlijk alsnog kopen.

## Algemeen

### Verklaring van de symbolen

De volgende symbolen en signaalwoorden worden in deze handleiding, op het apparaat of op de verpakking gebruikt.



### WAARSCHUWING!

U kunt ernstig of dodelijk letsel oplopen als u deze instructies niet opvolgt.



### VOORZICHTIG!

U kunt gewond raken als u deze instructies niet opvolgt.



### OPGELET!

Waarschuwt voor mogelijke materiële schade.

## Veiligheid

### Beoogd gebruik

- Gebruik het apparaat uitsluitend om droge ondergronden schoon te maken. Het apparaat is slechts bedoeld voor gebruik in het huishouden. Het is niet geschikt voor commercieel of industrieel gebruik.
- Het apparaat is niet geschikt voor het:
  - opzuigen van gloeiende as/kolen, sigaretten, lucifers en andere brandbare of licht ontvlambare stoffen – brandgevaar.
  - opzuigen van water en andere vloeistoffen – kortsluitingsgevaar.
- Gebruik het apparaat alleen zoals beschreven in deze handleiding. Elk ander gebruik wordt beschouwd als oneigenlijk en kan leiden tot materiële schade of zelfs persoonlijk letsel. Het apparaat is geen speelgoed voor kinderen.
- De fabrikant of handelaar is niet aansprakelijk voor schade, die door niet beoogd gebruik of verkeerd gebruik is ontstaan.
- Gebruik het apparaat alleen met originele accessoires, anders beschadigt u het apparaat en neemt het risico op letsel toe.

### Veiligheidsinstructies en waarschuwingen



### WAARSCHUWING!

### GEVAAR VOOR ELEKTRISCHE SCHOK!

Onjuiste elektrische installatie of een te hoge netspanning kunnen elektrische schokken veroorzaken.

- Sluit het apparaat alleen aan als de netspanning van het stopcontact overeenkomt met de gegevens op het typeplaatje van de voedingseenheid.



- Sluit de adapter alleen aan op een goed toegankelijk stopcontact, zodat u in geval van een storing, het apparaat snel van het elektriciteitsnet kunt losmaken.
- Bedien het apparaat niet als het zichtbare schade vertoont of als de stroomvoorziening defect is.
- Laad de accu uitsluitend op met de meegeleverde netadapter (MC2805B-V).
- De stroomkabel van de adapter kan niet worden vervangen. Verwijder de adapter wanneer deze is beschadigd en vervang hem door een adapter van het zelfde type.
- Open de behuizing van het apparaat in geen geval, maar laat de reparatiewerkzaamheden over aan specialisten. Neem hiervoor contact op met een gespecialiseerde werkplaats. Bij reparaties die u zelf hebt uitgevoerd, een niet juiste aansluiting of een onjuist gebruik, komen aansprakelijkheids- en garantievoorwaarden te vervallen.
- Pak de stekker nooit met vochtige handen vast.
- Leg de stroomkabel zo neer dat niemand er over kan struikelen.
- Gebruik het apparaat alleen binnenshuis. Bedien het nooit in vochtige ruimtes of in de regen.
- Wanneer je het apparaat niet gebruikt, het reinigt of wanneer er een storing optreedt, schakel het apparaat dan altijd uit en trek de stekker uit het stopcontact.
- Gebruik het apparaat niet met natte handen als u zich op een nat oppervlak bevindt of als het apparaat nat is.
- Gebruik het apparaat niet als het nog aan de netadapter of het stroomnet aangesloten is.
- Berg het apparaat zodanig op dat het op geen enkele wijze in contact kan komen met water en/of in het water kan vallen.
- Trek de stekker nooit aan de kabel uit het stopcontact, maar pak altijd de stekker zelf vast om deze eruit te trekken. Til het apparaat niet aan de kabel op.
- Buig de stroomkabel niet en leg deze niet op scherpe randen.
- Laat het apparaat tijdens het gebruik niet onbeheerd achter.
- Zorg dat u altijd zicht heeft op het apparaat en kunt controleren of de stekker nog steeds uit het stopcontact is.

**WAARSCHUWING!**

**RISICO'S VOOR KINDEREN EN PERSONEN MET VERMINDERDE FYSISCHE, SENSORISCHE OF MENTALE VAARDIGHEDEN (BIJVOORBEELD DEELS GEHANDICAPTEN, OUDERE PERSONEN MET EEN FYSISCHE EN MENTALE BEPERKING) OF DIE WEINIG ERVARING EN KENNIS HEBBEN (BIJVOORBEELD OUDERE KINDEREN).**

- Dit apparaat kan gebruikt worden door kinderen vanaf de leeftijd van 8 jaar en door personen met beperkte fysieke, sensorische of mentale vermogens of met gebrek aan ervaring en kennis, mits er toezicht op hen wordt gehouden of aanwijzingen aan hen zijn gegeven over veilig gebruik van het apparaat en ze de hieruit voortvloeiende gevaren begrijpen.
- Houd kinderen jonger dan 8 jaar uit de buurt van het apparaat en de voedingseenheid.
- Laat kinderen niet met de verpakkingsfolie spelen. Kinderen kunnen bij het spelen daarin verstrikt raken en stikken.
- Zorg dat kinderen geen voorwerpen in het apparaat plaatsen/steken.

**WAARSCHUWING!****EXPLOSIE- EN CORROSIEGEVAAR!**

Bij ondeskundig gebruik van batterijen en accu's bestaat explosiegevaar.

Bij contact met gelekt batterijzuur kunnen chemische brandwonden ontstaan.

- Het apparaat heeft een vaste Li-Ion accu.
- De accu niet verhitten en deze nooit in open vuur gooien. De batterij niet vernietigen, openen, onderdompelen of kortsluiten.
- Stel de batterij niet bloot aan direct zonlicht, sterke temperatuurschommelingen of temperaturen boven 60 °C.
- Vermijd contact van batterijzuur met huid, ogen en slijmvliezen. Na contact met het zuur de aangetaste plekken onmiddellijk spoelen met veel water en indien nodig contact opnemen met een arts.
- Gebruik de meegeleverde voedingseenheid uitsluitend voor het opladen van dit apparaat.
- Verwijder de batterij uit het apparaat voordat u het weggooit en gooi de batterij op de juiste manier weg.

**VOORZICHTIG!****LETSELGEVAAR**

Onjuist gebruik van het apparaat kan leiden tot letsel voor jezelf of voor anderen.



- Richt het apparaat niet op mensen of dieren.
- Houd haar en losse kleding uit de buurt van de openingen van het apparaat. Het apparaat zuigt lucht aan tijdens het gebruik en kan u verwonden als het haar of losse kleding aanzuigt.
- Gebruik het apparaat niet op oppervlakken die bedekt zijn met cement of andere materialen met extreem fijne poriën of materialen die giftig zijn bij inademing.
- Rol met de elektroborstels niet over snoeren, leidingen enz. heen. Deze kunnen in de roterende borstelrol blijven haken en daardoor beschadigd raken.

**OPGELET!****BESCHADIGINGSGEVAAR!**

Onjuiste behandeling van het apparaat kan leiden tot schade aan het apparaat.

- Gebruik het apparaat alleen als alle filters correct geplaatst zijn.
- Dek de ventilatieopeningen van het apparaat niet af tijdens het gebruik.
- Houd het apparaat en de stroomvoorziening uit de buurt van hete oppervlakken. Stel het apparaat nooit bloot aan hoge temperaturen (verwarming etc.) of weeromstandigheden (regen etc.).
- Vul nooit vloeistof in de behuizing van het apparaat.
- Verwijder blokkeringen door stof, pluizen, haren etc. omdat deze de zuig- kracht kunnen verminderen.
- Gebruik het apparaat niet meer als de plastic onderdelen barsten of scheuren vertonen of vervormd zijn. Vervang de beschadigde onderdelen alleen met geschikte originele reserveonderdelen.

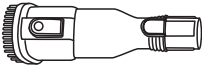
## Toepassing van de accessoires

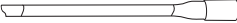
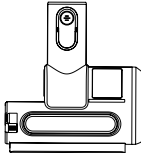
Accessoires	Afbeelding	Toepassing
Opbergstation		Voor het plaatsen van het apparaat.
2-in-1 combi-mondstuk		Met verstelbaar borstelopzetstuk. Verwijdert stof en vuil van gevoelige oppervlakken en bekleding, enz.
Spleetmondstuk		Voor het reinigen van moeilijk bereikbare plekken.
Flexibele telescopische led-spleetmondstuk		Buigzaam ter verhoging van de reikwijdte bij het schoonmaken van nauwe en moeilijk bereikbare hoeken of nissen. Kan rechtstreeks met het hoofdstel worden gebruikt.
Gemotoriseerde mini elektrische borstel		Matrassen, sofa's, bekleding enz. stofzuigen.

## Vóór het eerste gebruik

**!** OPGELET!

### BESCHADIGINGSGEVAAR!

Als u de verpakking onvoorzichtig met een scherp mes of andere puntige voorwerpen opent, kan het apparaat worden beschadigd.

- Ga bij het openen voorzichtig te werk.
1. Haal het apparaat uit de verpakking.
  2. Verwijder het verpakkingsmateriaal en eventuele etiketten op het product die worden gebruikt voor transportbescherming of reclame.
  3. Controleer of alle onderdelen aanwezig zijn.
  4. Controleer of het apparaat of de afzonderlijke accessoires beschadigd zijn. Als dat het geval is, mag u het product niet gebruiken. Neem contact op met het serviceadres in het hoofdstuk Klantenservice.
  5. Laad de accu bij het eerste gebruik volledig op.

## Muurbevestiging monteren



### WAARSCHUWING!

Zorg ervoor dat er zich geen elektrische kabels in het montagegebied bevinden voordat u het apparaat aan de muur monteert.

1. Bevestig de muurbeugel aan de muur in de buurt van een goed geïnstalleerd stopcontact met behulp van de meegeleverde schroeven (zie afb. A).

### Zuigbuis / borstels / accessoires bevestigen en verwijderen

- Plaats de zuigbuis op de opening van het handapparaat totdat deze vastklikt. Druk op de ontgrendelknop en trek de zuigbuis uit het handapparaat om deze te verwijderen.
- U kunt de verschillende opzetstukken direct op het handapparaat plaatsen of het bereik verlengen met behulp van de zuigbuis. Bevestig hiervoor het betreffende opzetstuk. Druk op de ontgrendelknop om het opzetstuk te verwijderen.

### De stofzuiger opladen

Zorg dat de stofzuiger uitgeschakeld is.

1. Steek de stekker van de netadapter in het oplaadcontact onder de handgreep op het hoofdtoestel (zie afb. B).
  2. Steek de stekker in een werkend stopcontact.
- Tijdens het opladen wordt de oplaadstatus weergegeven op het display in procenten (in stappen van tien).
  - De batterij is volledig opgeladen bij „100%“. Het scherm gaat na een paar minuten uit.
  - Koppel het hoofdapparaat los van de voeding na het opladen.

## Toepassing



### WAARSCHUWING!

### EXPLOSIEGEVAAR

Bij menging van vloeistof met de zuiglucht van de stofzuiger kunnen explosieve dampen of mengsels ontstaan.

- Zuig nooit vloeistoffen met de stofzuiger op.



### WAARSCHUWING!

### BRANDGEVAAR

Als u met de stofzuiger gloeiende asresten, brandende sigaretten o.i.d. opzuigt, kunnen de filters vlam vatten.

- Zuig geen gloeiende of smeulende materialen of voorwerpen op.

## ! OPGELET!

### BESCHADIGINGSGEVAAR!

Ondeskundig gebruik van het apparaat kan schade veroorzaken.

- Zuig geen scherpe deeltjes op.
- Zorg ervoor dat de filters correct geplaatst en onbeschadigd zijn voordat u het apparaat aanzet.
- Dek de ventilatieopeningen niet af tijdens het gebruik.
- Schakel het apparaat onmiddellijk uit als u per ongeluk een vloeistof hebt opgezogen.
- Ga niet met de elektrische borstel over kabels.

### Apparaat in-/uitschakelen

1. De aan/uit-schakelaar bevindt zich aan de bovenkant van de handgreep van het apparaat (zie afb. C). Het apparaat start altijd in de automatische modus. In deze modus past het apparaat de zuigkracht aan de hoeveelheid vuil aan.
2. Met de ronde modusschakelaar direct erboven kunt u de zuigkracht naar wens aanpassen (zie afb. D). De geselecteerde modus wordt weergegeven op het display.



Automodus



Hoge zuigkracht



Gemiddeld  
absorptievermogen



Laag  
absorptievermogen

### Stofsensor

In de automatische modus herkent het apparaat de hoeveelheid vuil en past het de zuigkracht hierop aan. Dit informatie is ook zichtbaar op het scherm - de achtergrond verandert.

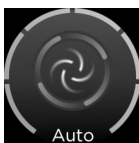

Auto  
Veel stof herkend



Auto  
Weinig/geen  
stof waargenomen

### Batterij-indicator

- De accucapaciteit wordt op het display weergegeven door de cirkelsegmenten rond het display.



Bijv. → nog ongeveer 80% opgeladen

- Als er minder dan 10% resterende capaciteit is, wordt het symbool weergegeven. Laad de batterij onmiddellijk op.



- Als de batterij helemaal leeg is, schakelt het apparaat automatisch uit.

### Foutmeldingen

Als er tijdens het gebruik problemen optreden, kunnen er foutmeldingen en suggesties voor een oplossing op het scherm verschijnen. De betekenis kan worden gevonden in het gedeelte „Problemen oplossen“.

## Opbergen

Berg het apparaat op een droge plaats op en bescherm het tegen hoge temperaturen en direct zonlicht.

## Reiniging en onderhoud door de gebruiker



### WAARSCHUWING!

#### Gevaar voor elektrische schokken

Schakel het apparaat uit en haal de stekker uit het stopcontact voordat u het reinigt of nakijkt.

Dompel de stofzuiger nooit onder in water om deze schoon te maken en zorg dat er geen enkele vloeistof bij de motor komt.

- Maak het handapparaat schoon met een droge doek.
- Gebruik geen agressieve schoonmaakmiddelen, borstels met metalen of nylon borstelharen of scherpe of metalen schoonmaakartikelen zoals messen, harde spatels en dergelijke. Deze kunnen het oppervlak beschadigen.
- De accessoires mogen, indien nodig, met een vochtige doek worden afgenomen.
- Zorg dat alle onderdelen, en dan met name de filters, volledig droog zijn voordat u de stofzuiger na het reinigen weer monteert.

### Stofreservoir legen

#### Optie 1: snel legen (zie afb. E)

1. Houd het apparaat boven een afvalbak en druk op het kleine vierkante knopje boven de klep om deze te openen. Maak het stofreservoir leeg.

#### Optie 2: stofreservoir verwijderen (zie afb. F)

1. Maak de vergrendeling onder de aanzuigopening los en trek het reservoir naar beneden uit het apparaat.
2. Verwijder de filtereenheid (zie afb. G).
3. Maak het stofreservoir leeg/schoon.
4. Plaats de filtereenheid terug en duw het stofreservoir terug in het apparaat.

### Filter verwijderen/reinigen

1. Maak de vergrendeling onder de aanzuigopening los en trek het stofreservoir naar beneden uit het apparaat (zie afb. F).
2. Verwijder de filtereenheid (zie afb. G).
3. Verwijder het MIF-filter (stofachtige schijf met siliconen rand).
4. Het MIF-filter kan indien nodig onder stromend water worden gereinigd (zie afb. H).
5. Het cyclofilter (plastic filter) kan onder stromend water worden gereinigd. U kunt hem uit elkaar halen in 2 delen om hem gemakkelijker schoon te maken. Houd hiervoor de manchet vast en draai het onderste deel tegen

de klok in.

- Laat alle onderdelen volledig drogen voordat u ze in elkaar zet.
- Plaats de filtereenheid terug in het stofreservoir en duw het in het hoofdapparaat (zie afb. I).

### HEPA-filter reinigen

- Verwijder de deksels aan de bovenkant van het hoofdapparaat.
- Verwijder het HEPA-filter (buitenste ring). Het witte, ronde deel in het midden kan niet worden verwijderd.
- Er zit een extra sponsfilter rond de buitenkant van het HEPA-filter.
- Het sponsfilter kan indien nodig onder stromend water worden schoongespoeld. Laat het volledig drogen voordat u het terugplaatst.
- Klop het HEPA-filter grondig uit.
- Plaats het sponsfilter terug op het HEPA-filter, plaats de ringen terug in het apparaat en bevestig het deksel.
- Het HEPA-filter moet indien gewenst worden vervangen.

### Borstelrol reinigen

- Om de borstelrol te verwijderen, maakt u de vergrendeling aan de onderkant van de gemotoriseerde elektrische borstel los en verwijdert u de borstelrol.
- Veeg de borstelrol schoon en verwijder haren en andere vuilresten.
- Maak de borstelrol niet schoon als hij nat is, maar veeg hem indien nodig af met een vochtige doek.
- Plaats de borstelrol terug in de behuizing en klik het deksel op zijn plaats.

## Probleemoplossing

### Alleen voor elektrische apparaten



### WAARSCHUWING!

Schakel het apparaat uit en trek de stekker uit het stopcontact voordat u een storing verhelpt! Anders kan dit leiden tot letsel of elektrische schokken.

Probleem	Mogelijke oorzaak	Oplossing
Het apparaat werkt niet.	De accu is leeg.	Laad de accu op
	De borstelrol is geblokkeerd.	Reinig de borstelrol en verwijder eventuele vuilresten zoals haren en vezels.
De accu wil niet laden.	Het apparaat of de voedingseenheid is niet correct aangesloten op een stopcontact.	Sluit de voeding correct op een werkend stopcontact aan.
Het zuigvermogen is slecht.	De aanzuigopening bij de stofbak is verstopt.	Reinig de aanzuigopening van het handapparaat en controleer de aanzuigslang op vuilresten.
	De stofbak is vol.	Leeg de stofbak.
	De filters zijn vuil.	Reinig de filters of vervang het HEPA-filter.
Er komt stof uit de handset.	De stofreservoir is vol.	Leeg het stofreservoir.
	Stofreservoir of filter is niet goed geplaatst.	Verwijder het stofreservoir, controleer of de filters goed zitten en plaats het reservoir op de juiste manier.



	Luchtstroom geblokkeerd.	Luchtstroom geblokkeerd. Controleer het apparaat door de weergegeven posities te controleren (zie ook de volgende regels).
	Filter verstopt.	Maak de filters schoon.
	Afzuiging geblokkeerd.	Controleer de aanzuigbuis en aanzuigopening, verwijder vuil/verstoppingen.
	De stofcontainer is vol.	Leeg het stofreservoir.
	Borstelrol niet goed geplaatst / geblokkeerd.	Controleer of de borstelrol goed op zijn plaats zit en verwijder zo nodig verstoppingen/vuil

## ! OPGELET!

Neem contact op met onze klantenservice als de storing niet kan worden verholpen. Open nooit het apparaat!

## Verwijdering

Het verpakkingsmateriaal is herbruikbaar. Verwijder de verpakking milieuvriendelijk en breng het verpakkingsmateriaal naar het daarvoor bestemde inzamelpunt.

### Afgedankte apparaten mogen niet met het huishoudelijk afval worden weggegooid!



Het symbool van de doorgestreepte vuilnisbak geeft aan dat dit product niet samen mag worden weggegooid met het gewone huishoudelijk afval. Verwijder elektrische en elektronische apparaten via uw plaatselijke terugnamesysteem.

Voor meer informatie over verwijdering en recycling van dit apparaat kunt u zich wenden tot de gemeentelijke verwijderingsbedrijven, tot de winkel waar u het product heeft gekocht of tot de fabrikant.

### (Oplaadbare) batterijen mogen niet met het huisvuil worden weggegooid!



Accu's en batterijen moeten vóór verwijdering uit het apparaat gehaald en gescheiden van het apparaat verwijderd worden. In het belang van de milieubescherming mogen batterijen en accu's, ongeacht of ze schadelijke stoffen\* bevatten, niet bij het normale huishoudelijk afval worden weggegooid, maar moeten ze bij de juiste inzamelpunten worden ingeleverd.

Voor meer informatie zie de plaatselijke voorschriften over gescheiden verwijdering van accu's en batterijen. Ook ontladen accu's bevatten nog restenergie. Plak daarom de polen af met isolatieband

voordat u ze als afval verwijdert, om kortsluiting te vermijden die dan een brand of ontploffing zou kunnen veroorzaken.

\*gekenmerkt met: Cd = cadmium, Hg = kwik, Pb = lood

Je kunt de batterij als volgt verwijderen:

- Draai de schroeven aan de onderkant van de handset los.
- Verwijder het klepje.
- Verwijder de batterij.
- Bedek de polen met isolatietape of iets dergelijks en gooi de batterij apart van het hoofdapparaat weg.

## Technische gegevens

<b>Model</b>	<b>X6 ULTRA</b>
Vermogen	450 W
Oplaadbare batterij	25,9 V, Li-Ion
Batterijcapaciteit	2.500 mAh
Oplaadtijd batterij	4-6 uur
<b>Voedingseenheid</b>	
Fabrikant	Jiangsu Midea Cleaning Appliances Co., Ltd. No. 39 Caohu Avenue Xiangcheng Economic Development Zone 215000 Suzhou, Jiangsu PEOPLE'S REPUBLIC OF CHINA
Model	MC2805B-V
Ingang	100-240 V ~ 50/60 Hz 0,5 A
Uitgang	25V 0,5A 12,5 W 29V 0,5A 14,5 W
Gemiddelde efficiëntie tijdens gebruik (%)	84 %
Rendement bij geringe belasting (10 %)	71 %
Verbruik zonder belasting in W	0,09 W

## Klantenservice

Heeft u nog vragen over het apparaat of over onderdelen/hulpstukken? Neem dan contact op met uw plaatselijke retailer.

## Sommario

Componenti prodotto.....	51
Informazioni generali.....	52
Spiegazione dei simboli.....	52
Avvertenze di sicurezza.....	52
Utilizzo conforme alla destinazione d'uso.....	52
Avvertenze per la sicurezza e descrizione.....	52
Applicazione degli accessori.....	56
Al primo utilizzo.....	56
Caricare l'aspirapolvere.....	57
Uso.....	57
Stoccaggio.....	59
Pulizia e manutenzione.....	59
Risoluzione dei problemi.....	60
Smaltimento.....	61
Dati tecnici.....	62

## Componenti prodotto

- 1 Unità principale con batteria agli ioni di litio
- 2 Display LCD
- 3 Contenitore per la polvere
- 4 Filtro ciclonico
- 5 Filtro MIF
- 6 Filtro in spugna
- 7 Filtro HEPA
- 8 Tubo di aspirazione telescopico
- 9 Supporto da parete
- 10 Spazzola elettrica motorizzata
- 11 Spazzola rotante universale
- 12 Bocchetta combinata 2 in 1
- 13 Bocchetta per fughe
- 14 Dispositivo di ricarica
- 15 Bocchetta per fughe telescopica e flessibile con LED
- 16 Mini spazzola elettrica motorizzata
- 17 Mini rullo spazzola universale

PRIMA DI UTILIZZARE QUESTO APPARECCHIO LEGGERE TUTTE LE ISTRUZIONI E LE AVVERTENZE SULLA SICUREZZA CONTENUTE NELLE PRESENTI ISTRUZIONI PER L'USO. CONSERVARE QUESTE ISTRUZIONI PER L'USO PER RIFERIMENTI FUTURI. CEDERE L'APPARECCHIO A TERZI SOLO INSIEME ALLE PRESENTI ISTRUZIONI. QUANDO SI UTILIZZANO ELETTROUTENSILI È NECESSARIO OSSERVARE SEMPRE LE PRECAUZIONI DI BASE, TRA CUI LE SEGUENTI:

Questo manuale di istruzioni appartiene all'INVICTUS X6 ULTRA.

Esso contiene informazioni importanti relative alla sicurezza e all'utilizzo.

Le figure contenute in queste istruzioni per l'uso sono da intendersi come una rappresentazione schematica dell'applicazione corretta. Possono differire nei dettagli dal prodotto originale.

In queste Istruzioni per l'uso si prendono in considerazione tutti gli accessori disponibili dell'apparecchio. L'entità della fornitura del set acquistato si trova nell'imballaggio o nell'insero separato. Naturalmente è possibile acquistare parti non incluse nel set in un secondo momento.

## Informazioni generali

### Spiegazione dei simboli

Nelle presenti Istruzioni per l'uso, sull'apparecchio o sulla confezione vengono utilizzati i seguenti simboli e parole di segnalazione.



#### AVVERTIMENTO!

Rischio di ferite gravi o rischio mortale, se non si osservano le presenti Istruzioni.



#### CAUTELA!

Rischio di ferimento, se non si osservano le presenti Istruzioni.



#### ATTENZIONE!

Possibili danni alle cose.

## Avvertenze di sicurezza

### Utilizzo conforme alla destinazione d'uso

- Utilizzare l'apparecchio solo per la pulizia di superfici asciutte. L'apparecchio è destinato esclusivamente all'uso domestico. Non è adatto per un uso commerciale o industriale.
- Il dispositivo non è adatto per:
  - Aspirare cenere incandescente/ carbone, sigarette, fiammiferi e altri materiali infiammabili o altamente infiammabili - Pericolo di incendio.
  - Aspirare acqua e altri liquidi - Rischio di corto circuito.
- Utilizzare l'apparecchio solo come descritto in queste Istruzioni per l'uso. Qualsiasi altro utilizzo è considerato improprio e può causare danni alle cose o anche lesioni personali. L'apparecchio non è un giocattolo per bambini.
- Il produttore o rivenditore non si assume alcuna responsabilità per danni causati da un uso improprio o non corretto.
- Utilizzare il dispositivo solo con accessori originali, in caso contrario il dispositivo verrà danneggiato e si aumenterà il rischio di lesioni.

## Avvertenze per la sicurezza e descrizione



#### AVVERTIMENTO!

#### PERICOLO DI SCOSSE ELETTRICHE!

Un'installazione elettrica difettosa o una tensione di rete troppo elevata possono causare scosse elettriche.

- Collegare l'apparecchio solo se la tensione di rete della presa corrisponde alle indicazioni sulla targhetta dell'alimentatore.
- Collegare l'alimentatore solo a una presa facilmente accessibile in modo da poterlo scollegare rapidamente dalla rete elettrica in caso di guasto.

- Non mettere in funzione l'apparecchio se presenta danni visibili o se l'alimentazione elettrica è difettosa.
- Utilizzare solo l'alimentatore fornito in dotazione (MC2805B-V) per caricare la batteria dell'apparecchio.
- Il cavo di alimentazione dell'alimentatore non può essere sostituito. Smaltire l'alimentatore se danneggiato e sostituirlo con un alimentatore dello stesso tipo.
- Non aprire in nessun caso la custodia dell'apparecchio, ma lasciare la riparazione a personale qualificato. Contattare un'officina specializzata. La responsabilità e i diritti di garanzia sono esclusi in caso di riparazioni effettuate dal cliente, di collegamento o di funzionamento non corretti.
- Non toccare mai la spina di alimentazione con le mani bagnate.
- Posare il cavo di alimentazione in modo che non diventi un pericolo di inciampo.
- Utilizzare l'apparecchio solo in ambienti interni. Non farlo funzionare in ambienti umidi o sotto la pioggia.
- Quando l'apparecchio non viene utilizzato, durante la pulizia o quando si verifica un malfunzionamento, spegnere sempre l'apparecchio e staccare il cavo di alimentazione dalla presa a muro.
- Non utilizzare l'apparecchio con le mani bagnate, se ci si trova su una superficie bagnata o se l'apparecchio è bagnato.
- Non utilizzare l'apparecchio se è ancora collegato all'alimentatore o alla rete elettrica.
- Conservare il dispositivo in modo tale che non possa mai cadere in acqua.
- Non estrarre mai l'alimentatore dalla presa tirando il cavo, estrarlo sempre afferrando la spina. Non trasportare il dispositivo tenendolo per il cavo.
- Non piegare il cavo di alimentazione e non appoggiarlo su spigoli vivi.
- Non lasciare il dispositivo incustodito mentre è in uso.

Assicurarsi di poter controllare in qualsiasi momento dal proprio posto che la spina sia ancora scollegata dalla presa di corrente.

**AVVERTIMENTO!**

**PERICOLI PERI BAMBINI E PERSONE CON CAPACITÀ MOTORIE, SENSORIALI O MENTALI RIDOTTE (PER ESEMPIO, INVALIDI PARZIALI, PERSONE ANZIANE CON CAPACITÀ PSICOMOTORIE LIMITATE) O MANCANZA DI ESPERIENZA E CONOSCENZA (PER ESEMPIO BAMBINI PIÙ GRANDI).**

- L'apparecchio può essere utilizzato da bambini a partire dagli 8 anni di età e da persone con limitate capacità fisiche, sensoriali o mentali o con esperienze e competenze limitate, solo previa supervisione o se sono stati istruiti sull'uso sicuro dell'apparecchio e hanno compreso i pericoli che ne derivano. I bambini non devono giocare con l'apparecchio. La pulizia e la manutenzione da parte dell'utente non devono essere effettuate da bambini senza sorveglianza.
- Tenere i bambini di età inferiore agli otto anni lontano dall'apparecchio e dall'alimentatore.
- Non lasciar giocare i bambini con la pellicola di imballaggio. I bambini possono rimanere intrappolati e soffocare mentre giocano.
- Assicurarsi che i bambini non inseriscano oggetti all'interno del dispositivo.

**AVVERTIMENTO!**

**PERICOLO DI ESPLOSIONE E DI USTIONI!**

Pericolo di esplosione in caso di manipolazione impropria di batterie e accumulatori. Il contatto con l'acido della batteria fuoriuscito può causare ustioni.

- Il dispositivo portatile contiene una batteria agli ioni di litio installata in modo permanente al suo interno.
- Non riscaldare la batteria e non gettarla mai nel fuoco aperto. Non distruggere la batteria, non aprirla, non immergerla in liquidi o metterla in corto circuito.
- Non esporre la batteria alla luce diretta del sole, a forti oscillazioni di temperatura o a temperature superiori a 60 °C.
- Evitare il contatto dell'acido della batteria con la pelle, gli occhi e le mucose. In caso di contatto con l'acido, sciacquare immediatamente le zone colpite con abbondante acqua pulita e consultare un medico se necessario.
- Utilizzare l'alimentatore fornito in dotazione esclusivamente per la ricarica di questo apparecchio.
- Rimuovere la batteria dal dispositivo e smaltirla correttamente.

**CAUTELA!****PERICOLO DI LESIONI!**

Un uso improprio dell'apparecchio può causare lesioni a se stessi o ad altri.



- Non puntare il dispositivo verso persone o animali.
- Tenere i capelli e gli indumenti sciolti lontano dalle aperture del dispositivo. Il dispositivo aspira l'aria durante il funzionamento e può ferire se risucchia i capelli sciolti o gli indumenti.
- Non utilizzare il dispositivo su superfici ricoperte di cemento o altri materiali con pori estremamente sottili o con materiali tossici se inalati.
- Non far passare le spazzole elettriche su cavi, fili, etc. poiché potrebbero rimanere impigliati nella spazzola a rullo rotante e danneggiarsi.

**ATTENZIONE!****POSSIBILI DANNI ALLE COSE!**

Un uso improprio dell'apparecchio può causare danni allo stesso.

- Utilizzare il dispositivo solo quando tutti i filtri sono stati installati correttamente.
- Non coprire le aperture di ventilazione dell'apparecchio durante il funzionamento.
- Tenere l'apparecchio e l'alimentatore lontani da superfici calde. Non esporre mai l'apparecchio a temperature elevate (riscaldamento, ecc.) o ad agenti atmosferici (pioggia, ecc.).
- Non versare mai liquidi all'interno della scocca dell'apparecchio.
- Rimuovere i blocchi causati da polvere, lanugine, capelli, ecc. in quanto possono ridurre la potenza di aspirazione.
- Non utilizzare il dispositivo se i componenti in plastica presentano crepe o screpolature o si sono deformati. Sostituire i componenti danneggiati solo con ricambi originali idonei.

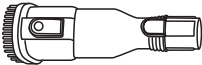
## Applicazione degli accessori

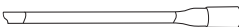
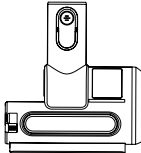
Accessori	Figura	Uso
Stazione di stoccaggio		Per posizionare l'unità.
Bocchetta combinata 2 in 1		Con attacco per spazzola regolabile. Rimuove la polvere e lo sporco dalle superfici sensibili e dalla tappezzeria, ecc.
Bocchetta per fughe		Per la pulizia dei punti più difficili da raggiungere.
Bocchetta per fughe telescopica e flessibile con LED		Pieghevole, per aumentare il campo d'azione in caso di pulizia di nicchie e angoli stretti e difficilmente raggiungibili. Può essere utilizzato direttamente con l'unità principale.
Mini spazzola elettrica motorizzata		Aspirazione di materassi, divani, tappezzerie, ecc.

## Al primo utilizzo

**!** ATTENZIONE!

### RISCHIO DI DANNI

Non aprire la confezione in modo imprudente con un coltello affilato o altro oggetto appuntito: l'apparecchio può danneggiarsi facilmente.

- Aprire la confezione con attenzione.
1. Estrarre l'apparecchio dalla confezione.
  2. Rimuovere il materiale di imballaggio e qualsiasi etichetta sul prodotto utilizzata per la protezione del trasporto o per la pubblicità.
  3. Controllare che la fornitura sia completa.
  4. Controllare se l'apparecchio o le singole parti presentano danni. In tal caso, non utilizzare l'apparecchio. Rivolgersi al Servizio clienti all'indirizzo indicato nella sezione „Servizio clienti“.
  5. Caricare completamente la batteria prima di utilizzarla per la prima volta.



## Montare il supporto da parete



### AVVERTIMENTO!

**Prima dell'installazione a parete, accertarsi che non vi siano cavi elettrici nell'area di montaggio.**

1. Fissare il supporto da parete in prossimità di una presa installata correttamente utilizzando le viti in dotazione (vedi fig. A).

## Montaggio e smontaggio del tubo di aspirazione / spazzole / accessori

- Spingere il tubo di aspirazione sull'apertura del dispositivo finché non si blocca. Per rimuoverlo, premere il pulsante di sblocco ed estrarre il tubo di aspirazione dal dispositivo.
- È possibile collegare i diversi accessori direttamente al dispositivo o estendere la portata con l'aiuto del tubo di aspirazione o della prolunga. Inserire l'accessorio corrispondente. Per rimuoverlo, premere il pulsante di sblocco ed estrarre l'accessorio.

## Caricare l'aspirapolvere

Assicurarsi che l'aspirapolvere sia spento.

1. Inserire il connettore dell'alimentatore nella presa di ricarica sotto l'impugnatura dell'unità principale (vedi fig. B).
  2. Collegare l'alimentatore a una presa di corrente funzionante.
- Durante il processo di carica, lo stato di carica viene visualizzato sul display in percentuale (con incrementi di dieci).
  - La batteria è completamente carica al „100%“. Il display si spegne dopo alcuni minuti.
  - Dopo la ricarica, scollegare l'unità principale dall'alimentazione.

## Uso



### AVVERTIMENTO!

## PERICOLO DI ESPLOSIONE

I liquidi possono formare vapori o miscele esplosive a causa del turbinio con l'aria aspirata dall'aspirapolvere.

- Non aspirare mai i liquidi con un aspirapolvere manuale.



### AVVERTIMENTO!

## PERICOLO D'INCENDIO

L'aspirazione di ceneri ardenti, sigarette accese o simili può bruciare i filtri.

- Non aspirare materiali, oggetti incandescenti o che producono fumo.

## ! AVVERTENZA!

### RISCHIO DI DANNI

Un utilizzo improprio dell'apparecchio può causare danni al prodotto.

- Non aspirare oggetti taglienti.
- Prima di accendere l'apparecchio, assicurarsi che il filtro sia integro e inserito correttamente.
- Non otturare le aperture di aspirazione durante l'utilizzo.
- Spegnerne immediatamente l'apparecchio in caso di aspirazione accidentale di liquidi.
- Non passare sui cavi con le spazzole elettriche.

### Accendere/spegnere il dispositivo

1. L'interruttore di accensione/spegnimento si trova sulla parte superiore dell'impugnatura dell'unità principale (vedi fig. C). L'apparecchio si avvia sempre in modalità automatica. In questa modalità, l'apparecchio regola la potenza di aspirazione in base alla quantità di sporco.
2. Con l'interruttore rotondo della modalità posizionato appena sopra, è possibile regolare la potenza di aspirazione in base alle proprie esigenze (vedi fig. D). La modalità selezionata viene visualizzata sul display.

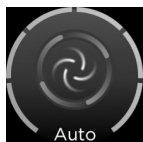

Modalità automatica



Elevata potenza di aspirazione



Assorbimento medio



Bassa assorbenza

### Sensore di polvere

In modalità automatica, l'apparecchio riconosce la quantità di sporco e regola la potenza di aspirazione di conseguenza. Queste informazioni sono visibili anche sul display - lo sfondo cambia.



Tanta polvere riconosciuta



Rilevata poca/nessuna polvere

### Indicatore della batteria

- La capacità della batteria è indicata sul display dai segmenti circolari intorno al display.



Es. → ancora circa l'80% di carica



- Se la capacità residua è inferiore al 10%, viene visualizzato il simbolo. Caricare tempestivamente la batteria.
- Quando la batteria è completamente scarica, l'apparecchio si spegne automaticamente.

### Messaggi di errore

Se si verificano problemi durante l'uso, sul display possono apparire messaggi di errore e suggerimenti per la soluzione. Il significato è riportato nella sezione „Risoluzione dei problemi“.

## Stoccaggio

Riporre l'apparecchio in un luogo asciutto e protetto dal calore eccessivo e dalla luce diretta del sole.

## Pulizia e manutenzione



### AVVERTIMENTO!

#### Pericolo di scosse elettriche

Prima della pulizia o della manutenzione da parte dell'utente spegnere il dispositivo e scollegarlo dalla presa di corrente.

Non immergere mai l'aspirapolvere nell'acqua per la pulizia e assicurarsi che non penetri del liquido nell'unità motore.

- Pulire l'apparecchio con un panno leggermente umido.
- Non utilizzare detergenti aggressivi, spazzole con setole in metallo o nylon od oggetti per la pulizia taglienti o metallici come coltelli, spatole dure e simili. Potrebbero danneggiare le superfici.
- Se necessario, gli accessori possono essere puliti con un panno umido.
- Assicurarsi che tutti i componenti, in particolare i filtri, siano completamente asciutti prima di riassemblare l'aspirapolvere.

### Svuotare il contenitore per la polvere

#### Opzione 1: Svuotamento rapido (vedi fig. E)

1. Tenere l'unità principale sopra un cestino dei rifiuti e premere il piccolo pulsante quadrato sopra lo sportello per aprirlo. Svuotare il contenitore per la polvere.

#### Opzione 2: rimuovere il contenitore per la polvere (vedi fig. F)

1. Rilasciare il blocco sotto l'apertura di aspirazione ed estrarre il contenitore dall'unità principale con un movimento verso il basso.
2. Rimuovere l'unità filtro (vedi fig. G).
3. Svuotare/pulire il contenitore per la polvere.
4. Riposizionare l'unità filtro e reinserire il contenitore per la polvere nell'unità principale.

### Pulire/rimuovere il filtro

1. Disinserire il blocco sotto l'apertura di aspirazione ed estrarre il contenitore per la polvere dall'unità principale con un movimento verso il basso (vedi fig. F).
2. Rimuovere l'unità filtro (vedi fig. G).

3. Rimuovere il filtro MIF (disco in tessuto con bordo in silicone).
4. Se necessario, il filtro MIF può essere lavato sotto l'acqua corrente (vedi fig. H).
5. Il filtro ciclonico (filtro in plastica) può essere pulito sotto l'acqua corrente. È possibile smontarlo in 2 parti per facilitare la pulizia. A tal proposito, tenere la guarnizione e ruotare la parte inferiore in senso antiorario.
6. Lasciare asciugare completamente tutte le parti prima di rimassemblarle.
7. Riposizionare l'unità filtro nel contenitore per la polvere e reinserirlo nell'unità principale (vedi fig. I).

#### **Pulire il filtro HEPA**

1. Rimuovere le coperture sulla parte superiore dell'unità principale.
2. Rimuovere il filtro HEPA (anello esterno). La parte bianca e rotonda al centro non può essere rimossa.
3. All'esterno del filtro HEPA è presente un ulteriore filtro in spugna.
4. Se necessario, il filtro in spugna può essere lavato sotto l'acqua corrente. Lasciare asciugare completamente il filtro prima di reinserirlo.
5. Sbattere accuratamente il filtro HEPA per rimuovere la polvere.
6. Reinscrivere il filtro di spugna nel filtro HEPA, riposizionare gli anelli nell'unità principale e fissare il coperchio.
7. Se necessario, sostituire il filtro.

#### **Pulire la spazzola rotante**

1. Per rimuovere la spazzola rotante, disinserire il blocco sul lato inferiore della spazzola motorizzata e rimuovere la spazzola.
2. Pulire la spazzola rotante e rimuovere i peli e la sporcizia.
3. Non bagnare la spazzola rotante; se necessario, pulirla con un panno umido.
4. Inserire nuovamente la spazzola rotante nell'alloggiamento e chiudere il coperchio utilizzando il blocco.

## **Risoluzione dei problemi**



### **Solo per apparecchi elettrici**



### **AVVERTIMENTO!**

**Prima di eliminare un guasto, spegnere l'apparecchio e staccare la spina! In caso contrario, potrebbero verificarsi lesioni o scosse elettriche.**

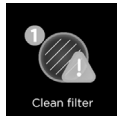
<b>Problema</b>	<b>Possibili cause</b>	<b>Soluzione</b>
L'apparecchio non funziona.	La batteria è scarica.	Ricaricare la batteria.
	La spazzola rotante è bloccata.	Pulire la spazzola rotante e rimuovere i residui, come capelli e fibre, se necessario.
La batteria non può essere caricata.	Il dispositivo o l'alimentatore non sono collegati correttamente a una presa di corrente.	Collegare l'alimentatore correttamente a una presa di corrente funzionante.
La potenza di aspirazione diminuisce.	L'apertura di aspirazione del serbatoio è bloccata.	Pulire l'apertura di aspirazione dell'unità portatile e controllare che il tubo di aspirazione non sia sporco.
	Il contenitore per la polvere è pieno.	Svuotare il contenitore per la polvere.
	I filtri sono sporchi.	Pulire i filtri, se necessario sostituire il filtro HEPA.

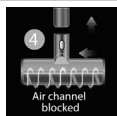
La polvere fuoriesce dal dispositivo portatile.	Il contenitore per la polvere è pieno.	Svuotare il contenitore per la polvere.
	Il contenitore per la polvere o il filtro non sono inseriti correttamente.	Estrarre il contenitore per la polvere, controllare che i filtri siano inseriti correttamente e riposizionare il contenitore.
	Flusso d'aria bloccato.	Verificare il dispositivo controllando le posizioni visualizzate (vedere anche le righe successive).
	Filtro intasato.	Pulire i filtri.
	Aspirazione bloccata.	Controllare il tubo di aspirazione e l'apertura di aspirazione, rimuovendo eventuali sporcizie o intasamenti.
	Il contenitore della polvere è pieno.	Svuotare il contenitore della polvere.
	Rullo spazzola non inserito correttamente / bloccato.	Controllare che il rullo spazzola sia inserito correttamente e, se necessario, rimuovere eventuali ostruzioni o sporcizia.

## ATTENZIONE!

Se non è possibile eliminare il guasto, contattare il nostro Servizio clienti. Non aprire mai l'apparecchio!

## Smaltimento

Il materiale d'imballaggio è riciclabile. Smaltite l'imballaggio in maniera ecologica e portatelo alla raccolta separata di rifiuti.

### I dispositivi vecchi non devono essere smaltiti con i rifiuti domestici!



Il simbolo della pattumiera barrata indica che questo prodotto non deve essere smaltito assieme ai normali rifiuti solidi urbani. Smaltite apparecchi elettrici ed elettronici nel rispettivo centro di raccolta.

Per ulteriori informazioni relative allo smaltimento e al riciclaggio di questo apparecchio sono disponibili presso i centri comunali di smaltimento, nel negozio in cui avete acquistato il prodotto o presso il produttore.

## Le batterie e le batterie ricaricabili non devono essere smaltite con i rifiuti domestici!



Prima dello smaltimento dell'apparecchio, le batterie e le batterie ricaricabili devono essere tolte e smaltite in maniera separata.

Nell'interesse della tutela dell'ambiente, le pile e gli accumulatori, che contengano o meno sostanze nocive\*, non devono essere smaltiti con i normali rifiuti domestici, ma devono essere consegnati in appositi punti di raccolta.

Si prega di informarsi sulle norme locali per lo smaltimento separato delle batterie. Le batterie scariche contengono ancora energia residua. Pertanto, prima di smaltirle, coprire i poli con nastro isolante per evitare un corto circuito, che a sua volta potrebbe causare un incendio o un'esplosione.

\* contrassegnati con: Cd = Cadmio, Hg = Mercurio, Pb = Piombo

La batteria può essere rimossa come segue:

- Allentare le viti sul lato inferiore del portatile.
- Rimuovere il coperchio.
- Rimuovere la batteria.
- Coprire i terminali con nastro isolante o simili e smaltire la batteria separatamente dal dispositivo principale.

## Dati tecnici

<b>Modello</b>	<b>X6 ULTRA</b>
Potenza	450 W
Batteria ricaricabile	25,9 V, ioni di litio
Capacità della batteria	2.500 mAh
Tempo di ricarica della batteria	4-6 ore
<b>Unità di alimentazione</b>	
Produttore	Jiangsu Midea Cleaning Appliances Co., Ltd. No. 39 Caohu Avenue Xiangcheng Economic Development Zone 215000 Suzhou, Jiangsu PEOPLE'S REPUBLIC OF CHINA
Modello	MC2805B-V
Ingresso	100-240 V ~ 50/60 Hz 0,5A
Uscita	25V 0,5A 12,5 W 29V 0,5A 14,5 W
Efficienza media in funzione (%)	84 %
Efficienza a carico ridotto (10 %)	71 %
Potenza assorbita a vuoto in W	0.09 W

## Servizio clienti

In caso di domande sull'apparecchio, le parti di ricambio e/o gli accessori Vi preghiamo di contattare il vostro rivenditore locale.

## Índice

Componentes del producto .....	63
General .....	64
Leyenda .....	64
Seguridad .....	64
Uso adecuado .....	64
Indicaciones de seguridad.....	64
Aplicación de los accesorios.....	68
Antes del primer uso .....	68
Cargar la aspiradora .....	69
Utilización .....	69
Almacenamiento.....	71
Limpieza y mantenimiento del usuario .....	71
Solución de problemas .....	72
Eliminación .....	73
Datos técnicos .....	74

## Componentes del producto

- 1 Unidad principal con batería de iones de litio
- 2 Pantalla LCD
- 3 Depósito de polvo
- 4 Filtro ciclónico
- 5 Filtro FIM
- 6 Filtro de esponja
- 7 Filtro HEPA
- 8 Tubo de aspiración telescópico
- 9 Soporte de pared
- 10 Cepillo eléctrico a motor
- 11 Rodillo de cepillo universal
- 12 Boquilla combinada 2 en 1
- 13 Boquilla para juntas
- 14 Cargador
- 15 Boquilla telescópica flexible con LED para juntas
- 16 Minicepillo eléctrico motorizado
- 17 Mini cepillo universal

ANTES DE UTILIZAR ESTE APARATO, LEA PRIMERO TODAS LAS INSTRUCCIONES E INDICACIONES DE SEGURIDAD DE ESTE MANUAL DE INSTRUCCIONES.

CONSERVE ESTE MANUAL DE INSTRUCCIONES PARA FUTURAS CONSULTAS. EL APARATO DEBERÁ ENTREGARSE A TERCEROS JUNTO CON EL MANUAL DE INSTRUCCIONES. CUANDO SE UTILICEN APARATOS ELÉCTRICOS, DEBEN OBSERVARSE SIEMPRE UNAS PRECAUCIONES BÁSICAS, ENTRE LAS QUE SE ENCUENTRAN:

Este manual de instrucciones pertenece a la INVICTUS X6 ULTRA. Estas contienen información importante sobre la seguridad y el uso.

Las ilustraciones de este manual de instrucciones pretenden ofrecer una representación esquemática del uso correcto. Pueden variar en detalles con respecto al producto original.

En estas instrucciones de uso se tienen en consideración todos los accesorios disponibles para el dispositivo. El contenido del conjunto que ha adquirido puede encontrarse en el embalaje o por separado. Por supuesto, podrá comprar las piezas no incluidas en su conjunto después de adquirir su dispositivo.

## General

### Leyenda

Los siguientes símbolos y palabras de señalización se emplean en estas instrucciones de uso, en el dispositivo o en el embalaje.



### ¡ADVERTENCIA!

Este símbolo/palabra de advertencia indica un peligro con un grado medio de riesgo, el cual, si no se evita, puede provocar una lesión de gravedad o la muerte.



### ¡CUIDADO!

Este símbolo/palabra de advertencia indica un peligro con un grado bajo de riesgo, el cual, si no se evita, puede provocar una lesión leve o moderada.



### ¡ATENCIÓN!

Esta palabra de advertencia hace referencia a posibles daños materiales.

## Seguridad

### Uso adecuado

- Emplee este aparato exclusivamente para limpiar suelos secos. Este aparato solo está previsto para su uso doméstico. No es apropiado para un uso comercial o industrial.
- Este aparato no es apropiado para:
  - succionar carbones/cenizas incandescentes, cigarrillos, ascuas y demás materiales inflamables o fácilmente combustibles; peligro de incendio.
  - absorber agua y otros líquidos; peligro de cortocircuito.
- Utilice el dispositivo únicamente de la manera que se describe en estas instrucciones de uso. Cualquier otro uso se considera un uso no conforme y puede causar daños materiales o incluso lesiones personales. El dispositivo no es un juguete para niños.
- El fabricante o distribuidor no asume ninguna responsabilidad por los daños causados por uso inadecuado o incorrecto
- Utilice el aparato solo con accesorios originales, de lo contrario, dañará el aparato y aumentará el riesgo de lesiones.

## Indicaciones de seguridad



### ¡ADVERTENCIA!

### ¡PELIGRO DE DESCARGA ELÉCTRICA!

Una instalación eléctrica defectuosa o una tensión de red excesiva pueden provocar descargas eléctricas.

- Conecte el dispositivo únicamente cuando el voltaje de la toma de corriente corresponda a las indicaciones de la placa de características del adaptador de corriente.



- Conecte el fuente de alimentación a una toma de corriente de fácil acceso a fin de poder desconectarla rápidamente en caso de producirse una avería en la red eléctrica.
- No opere el dispositivo si hubiese daños visibles o si el adaptador de corriente estuviese averiado.
- Cargar la batería solamente con el adaptador de corriente (MC2805B-V) incluido.
- El cable de alimentación del adaptador de corriente no puede ser reemplazado. Deseche el adaptador de corriente si está dañado y reemplácelo por un adaptador de corriente del mismo tipo.
- No abra la carcasa del dispositivo en ningún caso; deje cualquier reparación para el personal cualificado. Diríjase a un taller especializado para este fin.
- No toque nunca el enchufe con las manos mojadas.
- Coloque el cable de alimentación teniendo cuidado de que no pueda provocartropiezos.
- Utilice el dispositivo únicamente en interiores. No lo opere nunca en espacios húmedos o bajo la lluvia.
- Cuando no se utilice, cuando se limpie el aparato o cuando se produzca una avería, apague siempre el aparato y desenchufe el cable de alimentación de la toma de corriente.
- No utilice el dispositivo con las manos mojadas, si está sobre una superficie húmeda o si el dispositivo está mojado.
- No utilice el aparato cuando todavía esté conectado al adaptador de corriente o a la fuente de alimentación.
- Almacene el aparato de manera que no pueda caerse al agua en ningún momento.
- No extraiga nunca el adaptador de la toma de corriente por el cable de red, sino que sujete siempre el enchufe. No transporte el aparato tirando del cable.
- No doble el cable de alimentación ni lo tienda sobre bordes afilados.
- Nunca deje el aparato sin supervisión durante su funcionamiento.
- Asegúrese de que siempre puede comprobar desde su lugar que el enchufe sigue desconectado de la toma de corriente.

**¡ADVERTENCIA!**

**PELIGROS PARA NIÑOS Y PERSONAS CON CAPACIDADES FÍSICAS, SENSORIALES O MENTALES REDUCIDAS (POR EJEMPLO, PERSONAS CON UNA DISCAPACIDAD MENTAL PARCIAL O PERSONAS MAYORES CON UNA CAPACIDAD FÍSICA O MENTAL LIMITADA) O CON UNA FALTA DE EXPERIENCIA O CONOCIMIENTO (POR EJEMPLO, NIÑOS DE MAYOR EDAD).**

- El aparato puede ser utilizado por menores a partir de los 8 años, así como por personas con capacidades físicas, sensoriales o mentales limitadas o con falta de experiencia y conocimientos, siempre que se les ofrezca supervisión o instrucciones sobre el uso seguro del aparato y hayan comprendido los riesgos resultantes. Los niños no deben jugar con el aparato. La limpieza y el mantenimiento por parte del usuario no deben realizarlas niños sin supervisión.
- Mantenga a los niños menores de 8 años alejados del dispositivo y del adaptador de corriente.
- No deje que los niños jueguen con la lámina de embalaje. Los niños pueden quedar atrapados y asfixiarse mientras juegan.
- Asegúrese de que los niños no introducen ningún objeto en el aparato.

**¡ADVERTENCIA!**

**¡PELIGRO DE EXPLOSION Y DE QUEMADURAS!**

En caso de realizarse un manejo inadecuado de las pilas y las baterías existe un peligro de explosión. Asimismo, en caso de salirse el ácido de batería y entrar en contacto con la piel, pueden producirse quemaduras.

- El aparato contiene una batería de iones de litio que está integrada de manera fija en el dispositivo portátil.
- No caliente la batería y no la tire nunca al fuego abierto. No destruya la batería, no la abra, no la sumerja en fluidos y no la ponga en cortocircuito.
- No exponga la batería a la luz directa del sol, a fuertes fluctuaciones de temperatura o a temperaturas superiores a 60 °C.
- Evite el contacto del ácido de batería con la piel, los ojos y las membranas mucosas. En caso de producirse un contacto con el ácido, enjuague la zona afectada inmediatamente con abundante agua limpia y busque atención médica si fuese necesario.
- Utilice la fuente de alimentación adjunta exclusivamente para cargar este aparato.
- Retire la batería del dispositivo antes de desecharlo y deséchela correctamente.

**¡CUIDADO!****¡PELIGRO DE LESIONES!**

El manejo inadecuado del aparato puede causarle lesiones a usted o a otras personas.



- No apunte con el dispositivo a personas o animales.
- Mantenga el pelo y las prendas sueltas alejadas de las aberturas del dispositivo. Durante la operación, el dispositivo aspira aire y puede herirle si este en caso de que aspire su pelo o sus prendas sueltas.
- No utilice el dispositivo sobre superficies que estén cubiertas de cemento u otros materiales de poros finos o que sean tóxicos en caso de ser inhalados.
- No pase el cepillo eléctrico por encima de ningún cable, conducto, etc., pues podrían engancharse en los rodillos rotatorios y dañarse.

**¡ATENCIÓN!****RIESGO DE DAÑOS**

Un manejo inadecuado del dispositivo puede causar daños en el mismo.

- Utilice el aparato solo cuando todos los filtros estén correctamente colocados.
- No cubra los orificios de ventilación del dispositivo durante su operación.
- Mantenga el dispositivo y el adaptador de corriente alejados de superficies calientes. Nunca exponga el dispositivo a altas temperaturas (calefacción, etc.) o a los factores atmosféricos (lluvia, etc.).
- Nunca llene de líquidos la carcasa del dispositivo.
- Retire los bloqueos de polvo, pelusa, pelos, etc., ya que estos pueden reducir la potencia de aspiración.
- Deje de utilizar el dispositivo si los componentes de plástico tuviesen grietas o resquebrajaduras, o si se hubiesen deformado.

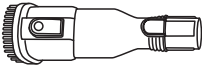
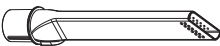
## Aplicación de los accesorios

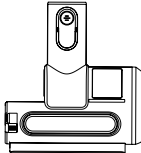
Accesorios	Imagen	Utilización
Estación de almacenamient		Para guardar el aparato.
Boquilla combinada 2 en 1		Con accesorio de cepillo ajustable. Elimina el polvo y la suciedad de superficies delicadas y tapizados, etc.
Boquilla para juntas		Para la limpieza de lugares de difícil acceso.
Boquilla telescópica flexible con LED para juntas		Flexible para aumentar su alcance Para limpiar esquinas o rincones estrechos o de difícil acceso. Puede utilizarse directamente con la unidad principal.
Minicepillo eléctrico motorizado		Aspirado de colchones, sofás, tapicerías, etc.

## Antes del primer uso

**!** ¡ATENCIÓN!

### RIESGO DE DAÑOS

Si abre el envase sin cuidado con un cuchillo afilado u otros objetos puntiagudos, el aparato puede dañarse.

- Tenga cuidado al abrir el embalaje.
- 1. Retire el aparato del envase.
- 2. Retire el material de embalaje y cualquier etiqueta del producto que se utilice con fines de protección durante el transporte o publicitarios.
- 3. Compruebe que el paquete está completo.
- 4. Compruebe si el aparato o las piezas de los accesorios presentan algún daño. Si este es el caso, no utilice el aparato. Póngase en contacto con la dirección de servicio indicada en el apartado de Atención al cliente.
- 5. Cargue completamente la batería antes de utilizar el aparato por primera vez.

## Montar soporte de pared



**¡ADVERTENCIA!**

Antes del montaje en la pared, asegúrese de que no haya cables eléctricos en la zona de montaje.

1. Fije el soporte a la pared cerca de un enchufe correctamente instalado utilizando los tornillos suministrados (véase la Fig. A).

## Montaje y desmontaje del tubo de aspiración / cepillos / accesorios

- Introduzca el tubo de aspiración en la abertura del dispositivo portátil hasta que encaje. Para extraerlo, pulse el botón de liberación y tire del tubo de aspiración del dispositivo portátil.
- Puede conectar los distintos accesorios directamente al aparato de mano o ampliar el alcance mediante el tubo de aspiración. Coloque el accesorio correspondiente. Para extraerlo, pulse el botón de liberación y retire el accesorio.

## Cargar la aspiradora

Asegúrese de que el aspirador esté desconectado.

1. Enchufe la conexión del adaptador de red a la toma de carga situada debajo del asa de la unidad principal (véase la Fig. B).
  2. Conecte la fuente de alimentación a una toma de corriente operativa.
- Durante el proceso de carga, el estado de carga se muestra en la pantalla en porcentaje (en incrementos de diez).
  - La batería está completamente cargada al „100%“. La pantalla se apaga al cabo de unos minutos.
  - Desconecte la unidad principal de la fuente de alimentación después de la carga.

## Utilización



**¡ADVERTENCIA!**

### PELIGRO DE EXPLOSIÓN

Los líquidos pueden formar vapores o mezclas explosivas por el remolino con el aire de aspiración de la aspiradora.

- Nunca aspire líquidos con la aspiradora de mano.



**¡ADVERTENCIA!**

### PELIGRO DE INCENDIO

Si aspira cenizas incandescentes, cigarrillos encendidos o similares con la aspiradora de mano, los filtros pueden incendiarse.

- No aspire materiales u objetos incandescentes o que ardan.

## ! ¡ATENCIÓN!

### RIESGO DE DAÑOS

El manejo inadecuado del aparato puede provocar daños en el mismo.

- No aspire partículas afiladas.
- Asegúrese de que los filtros están correctamente insertados y que no tienen daños antes de encender el aparato.
- No cubra las aberturas de ventilación durante el funcionamiento.
- Apague el aparato inmediatamente si ha aspirado líquidos accidentalmente.
- No pase por encima de ningún cable con los cepillos eléctricos.

#### Encender/apagar aparato

1. El interruptor de encendido/apagado se encuentra en la parte superior del asa de la unidad principal (véase la Fig. C). El aparato arranca siempre en modo automático. En este modo, el aparato ajusta la potencia de aspiración en función de la cantidad de suciedad.
2. Con el interruptor redondo de modo situado justo encima, puede ajustar la potencia de succión según sus necesidades (véase la Fig. D). El modo seleccionado se muestra en la pantalla.



Modo automático

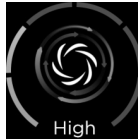

Gran potencia de aspiración

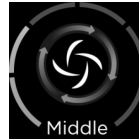

Absorción media



Baja absorberencia

#### Sensor de polvo

En el modo automático, el aparato reconoce la cantidad de suciedad y ajusta la potencia de succión en consecuencia. Esta la información también es visible en la pantalla: el fondo cambia.

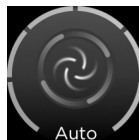

Mucho polvo reconocido

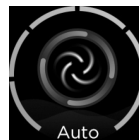

Poco/ningún polvo detectado

#### Indicador de batería

- La capacidad de la batería se muestra en la pantalla mediante los segmentos circulares que la rodean.



Ej. → todavía aprox. 80% cargado



- Si queda menos de un 10% de capacidad, aparece el símbolo.

Cargue la batería rápidamente.

- Cuando la batería está completamente agotada, el aparato se apaga automáticamente.

### Mensajes de error

Si surgen problemas durante el uso, en la pantalla pueden aparecer mensajes de error y sugerencias para solucionarlos. La página encontrará el significado en la sección „Solución de problemas“.

## Almacenamiento

Guarde el aparato en un lugar seco y protéjalo del calor y de la luz solar directa.

## Limpieza y mantenimiento del usuario



**¡ADVERTENCIA!**

### Riesgo de descarga eléctrica

Apague el aparato y desconéctelo de la red eléctrica antes de proceder a la limpieza o al mantenimiento del usuario.

No sumerja nunca el aspirador en agua para limpiarlo y asegúrese de que no entre líquido en la unidad del motor.

- Limpie el aparato con un paño seco.
- No utilice productos de limpieza agresivos, cepillos con cerdas de metal o nailon, ni objetos de limpieza afilados o metálicos, como cuchillos, espátulas duras y similares. Estos podrían dañar la superficie.
- Los accesorios pueden limpiarse con un paño húmedo si fuese necesario.
- Asegúrese de que todas las piezas, especialmente los filtros, estén completamente secas antes de volver a montar la aspiradora después de la limpieza.

### Vaciar depósito de polvo

#### Opción 1: Vaciado rápido (véase la Fig. E)

1. Sujete la unidad principal sobre un cubo de basura y pulse el pequeño botón cuadrado situado encima de la tapa para abrirla. Vacíe el depósito de polvo.

#### Opción 2: Retirar el depósito de polvo (véase la Fig. F)

1. Suelte el bloqueo situado debajo de la abertura de aspiración y tire del depósito hacia abajo para sacarlo de la unidad principal.
2. Retire la unidad de filtro (véase la Fig. G).
3. Vacíe/limpie el depósito de polvo.
4. Vuelva a colocar la unidad de filtro e introduzca de nuevo el depósito de polvo en la unidad principal.

### Retirar/limpiar el filtro

1. Suelte el bloqueo situado debajo de la abertura de aspiración y tire del depósito de polvo hacia abajo para sacarlo de la unidad principal (véase la Fig. F).
2. Retire la unidad de filtro (véase la Fig. G).
3. Retire el filtro MIF (disco de tela con borde de silicona).
4. Si es necesario, el filtro MIF puede limpiarse con agua corriente (véase la Fig. H).

5. El filtro ciclónico (filtro de plástico) puede limpiarse con agua corriente. Se puede desmontar en 2 partes para facilitar su limpieza. Para ello, sujete el manguito y gire la parte inferior en el sentido contrario a las agujas del reloj.
6. Deje que todos los componentes se sequen completamente antes de volver a montarlos.
7. Vuelva a colocar la unidad de filtro en el depósito de polvo e introdúzcalo en la unidad principal (véase la Fig. I).

### Limpiar el filtro HEPA

1. Retire las tapas de la parte superior de la unidad principal.
2. Retire el filtro HEPA (anillo exterior). La parte blanca y redonda del centro no se puede quitar.
3. Hay un filtro de esponja adicional alrededor del exterior del filtro HEPA.
4. Si es necesario, el filtro de esponja puede lavarse con agua corriente. Deje que se seque completamente antes de volver a colocarlo.
5. Sacuda bien el filtro HEPA.
6. Vuelva a colocar el filtro de esponja en el filtro HEPA, vuelva a insertar los anillos en la unidad principal y coloque la tapa.
7. En caso de necesidad, se debe cambiar el filtro HEPA.

### Limpiar rodillo de cepillo

1. Para retirar el rodillo de cepillo, suelte el bloqueo situado en la parte inferior del cepillo eléctrico motorizado y retire el rodillo de cepillo.
2. Limpie el rodillo de cepillo y retire los pelos y el resto de la suciedad.
3. No limpie el rodillo de cepillo en mojado, límpielo con un paño húmedo si es necesario.
4. Introduzca de nuevo el rodillo de cepillo en la carcasa y encaje la tapa en su sitio.

## Solución de problemas

### Solo para aparatos eléctricos



### ¡ADVERTENCIA!

**Antes de reparar una avería, apague el aparato y desconecte el enchufe de la red. De lo contrario, pueden producirse lesiones o descargas eléctricas.**

Problema	Posible causa	Solución
El aparato no funciona.	La batería está agotada.	Cargue la batería.
	El rodillo del cepillo está bloqueado.	Limpie el rodillo del cepillo y quite los residuos como el pelo y las fibras, en caso necesario.
La batería no se carga.	El aparato o la fuente de alimentación no está conectado correctamente a una toma de corriente.	Conecte la fuente de alimentación correctamente a una toma de corriente operativa.
La potencia de succión disminuye.	La abertura de succión del depósito está bloqueada.	Limpie la abertura de aspiración del aparato y compruebe si el tubo de aspiración está sucio.
	El depósito de polvo está lleno.	Vacíe el depósito de polvo.
	Los filtros están sucios.	Limpie los filtros y cambie el filtro HEPA en caso necesario.

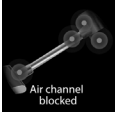

Sale polvo de la unidad manual.	El depósito de polvo está lleno.	Vacíe el depósito de polvo.
	El depósito de polvo o el filtro no están insertados correctamente.	Retire el depósito de polvo, compruebe que los filtros están bien colocados e introduzca el depósito correctamente.
	Flujo de aire bloqueado.	Compruebe el dispositivo comprobando las posiciones mostradas (consulte también las líneas siguientes).
	Filtro obstruido.	Limpia los filtros.
	Succión bloqueada.	Compruebe el tubo de aspiración y la boca de aspiración, elimine la suciedad/obstrucciones.
	El contenedor de polvo está lleno.	Vaciar el contenedor de polvo.
	Rodillo del cepillo mal colocado / bloqueado.	Compruebe que el rodillo del cepillo está bien asentado y elimine cualquier obstrucción o suciedad si es necesario.

## ! ¡ATENCIÓN!

Si la avería no se consigue subsanar, póngase en contacto con nuestro servicio de atención al cliente. ¡Nunca abra el aparato!

## Eliminación

El material de embalaje es reciclable. Elimine el embalaje de una manera respetuosa con el medioambiente y llévalo a la recogida de material reciclable.

### Los aparatos viejos no deben tirarse con la basura doméstica.



El contenedor tachado indica que este producto no se puede desechar junto con la basura doméstica normal. Deseche equipos eléctricos y electrónicos a través de su sistema de reciclaje local. Para obtener más información sobre la eliminación y reciclaje de este equipo, póngase en contacto con el servicio de recogida de residuos, con el establecimiento en el que adquirió el producto o con el fabricante.

### Las pilas y baterías recargables no deben desecharse con la basura doméstica.



Las baterías y pilas deben retirarse del aparato antes de su eliminación y desecharse por separado. A efectos de la protección del medio ambiente, las pilas y las baterías, con independencia de que contengan sustancias nocivas\* o no, no deben desecharse con los residuos domésticos normales, sino entregarse en los puntos de recogida destinados para ello.

Por favor, infórmese de la legislación local sobre la recogida selectiva de pilas y baterías. Incluso las baterías descargadas contienen energía residual. Por tanto, cubra los polos con cinta aislante antes de eliminarlas, con el fin de evitar un cortocircuito, que a su vez pudiera provocar un incendio o una explosión.

\*marcadas con: Cd = cadmio, Hg = mercurio, Pb = plomo

Puede extraer la batería de la siguiente manera:

- Afloje los tornillos de la parte inferior del microteléfono.
- Retire la tapa.
- Extraiga la batería.
- Cubra los terminales con cinta aislante o similar y deseche la batería por separado del aparato principal.

## Datos técnicos

<b>Modelo</b>	<b>X6 ULTRA</b>
Potencia	450 W
Batería recargable	25,9 V, Li-Ion
Capacidad de la batería	2.500 mAh
Tiempo de carga de la batería	4-6 horas
<b>Fuente de alimentación</b>	
Fabricante	Jiangsu Midea Cleaning Appliances Co., Ltd. No. 39 Caohu Avenue Xiangcheng Economic Development Zone 215000 Suzhou, Jiangsu PEOPLE'S REPUBLIC OF CHINA
Modelo	MC2805B-V
Entrada	100-240 V ~ 50/60 Hz 0,5A
Salida	25V 0,5A 12,5 W 29V 0,5A 14,5 W
Eficiencia media en funcionamiento (%)	84 %
Eficiencia a baja carga (10 %)	71 %
Consumo de energía en vacío en W	0.09 W

## SERVICIO DE ATENCIÓN AL CLIENTE

Si tiene alguna pregunta sobre el dispositivo o piezas de recambio/accesorios, póngase en contacto con su distribuidor local.